



NORMA® - Abrazadera sobre T

Imagen de Producto	NORMA® - Abrazadera sobre T				
	Diámetro	Descripción	Referencia	Precio €/100	Unidades Embalaje
	33,7	Abrazadera Sobre T 33,7	08196328034	811,54 €	30
	42,4	Abrazadera Sobre T 42,4	08196328042	837,58 €	20
	48,3	Abrazadera Sobre T 48,3	08196328048	852,29 €	15

NORMA® - Abrazadera Para Construc. de Valla

Imagen de Producto	NORMA® - Abrazadera para Construc. de Valla 48				
	Diámetro	Descripción	Referencia	Precio €/100	Unidades Embalaje
	48	Abrazadera para Construc. De Valla 48	08196333048	357,67 €	30

NORMA® - Tapón de Aluminio

Imagen de Producto	NORMA® - Tapón de Aluminio				
	Diámetro	Descripción	Referencia	Precio €/100	Unidades Embalaje
	33,7	Tapón de Aluminio 33,7	08196329034	424,45 €	50
	42,4	Tapón de Aluminio 42,4	08196329042	641,77 €	50
	48,3	Tapón de Aluminio 48,3	08196329048	677,99 €	40

NORMA® - Tapón de Plástico

Imagen de Producto	NORMA® - Tapón de Plástico				
	Diámetro	Descripción	Referencia	Precio €/100	Unidades Embalaje
	26,9	Tapón de Plástico 26,9	08196330027	97,34 €	150
	33,7	Tapón de Plástico 33,7	08196330034	121,11 €	150
	42,4	Tapón de Plástico 42,4	08196330042	133,56 €	120
	48,3	Tapón de Plástico 48,3	08196330048	157,33 €	100
	60,3	Tapón de Plástico 60,3	08196330060	218,45 €	75

NORMA® - Accesorios

NORMA® - Accesorios					
Diámetro	Descripción	Referencia	Precio €/100	Unidades Embalaje	
27/34	Tornillo 27/34	08196331001	186,76 €	50	
42/48/60	Tornillo 42/48/60	08196331002	186,76 €	50	
27/34	Llave Allen 27/34	08196332001	387,10 €	50	
42/48/60	Llave Allen 42/48/60	08196332002	387,10 €	50	

NORMA Conectores de Compresión



Los racores de compresión NORMA® se fabrican con polipropileno para tuberías de polietileno de alta y baja densidad, con diámetros de entre 20 y 110. Presión máxima de servicio: PN 10 bar en diámetro 16 – PN 16 bar en diámetros entre 20 y 63 – PN 12,5 bar en diámetros entre 75 y 110.

- ✓ Seguros y duraderos. Conexión rápida y sencilla. Estanqueidad perfecta.
- ✓ Cierre seguridad junta tórica. Inserción sencilla del tubo en el racor.
- ✓ Inserción sencilla del tubo en el racor. No se requiere mano de obra especial.
- ✓ Gran resistencia a la temperatura y a rayos UV.
- ✓ AS/NZ 4129, AS 4020 (Australia).
- ✓ ISO 14236 (Rep. Checa).
- ✓ ITC (Polonia): NORMA BS 5114.

Información Técnica



- 1 Cuerpo - Polipropileno
- 2 Junta tórica - NBR
- 3 Arandela Fitting - Polipropileno
- 4 Casquillo cónico partido - POM Acetal
- 5 Tuerca - Polipropileno

Aplicación

- Riego, residencial, municipal, campos deportivos, campos de golf.
- Agricultura de riego, horticultura, viñas.

Material

- Presión de funcionamiento: 16 bar (PN16) hasta 63 mm y 12; 5 bar para más de 63 mm
- Cuerpo: polipropileno
- Junta tórica: NBR
- Soporte: polipropileno
- Anillo de cierre: POM (acetal)
- Contratuerca: polipropileno

NORMACONNECT® - ENLACE MIXTO ROSCA MACHO

Imagen de Producto	Enlace Mixto rosca macho					
	Medidas	Descripción	Referencia	Precio €/100	Unidades Bolsa	Unidades Caja
	16 X 1/2"	Enlace Mixto Rosca Macho 16 X 1/2"	07962601111	123,00 €	10	400
	16 X 3/4"	Enlace Mixto Rosca Macho 16 X 3/4"	07962601112	123,00 €	10	400
	20 x 1/2"	Enlace Mixto Rosca Macho 20 X 1/2"	07962651118	129,96 €	10	400
	20 x 3/4"	Enlace Mixto Rosca Macho 20 X 3/4"	07962651120	129,96 €	10	400
	20 x 1"	Enlace Mixto Rosca Macho 20 X 1"	07962651117	149,96 €	10	400
	25 x 1/2"	Enlace Mixto Rosca Macho 25 X 1/2"	07962651121	155,00 €	10	250
	25 x 3/4"	Enlace Mixto Rosca Macho 25 X 3/4"	07962651122	162,00 €	10	250
	25 x 1"	Enlace Mixto Rosca Macho 25 X 1"	07962651124	167,00 €	10	250
	32 x 1/2"	Enlace Mixto Rosca Macho 32 X 1/2"	07962651126	189,47 €	10	160
	32 x 3/4"	Enlace Mixto Rosca Macho 32 X 3/4"	07962651127	189,95 €	10	160
	32 x 1"	Enlace Mixto Rosca Macho 32 X 1"	07962651128	189,95 €	10	160
	32 x 1 1/4"	Enlace Mixto Rosca Macho 32 X 1 1/4"	07962651130	232,08 €	10	160
	40 x 3/4"	Enlace Mixto Rosca Macho 40 X 3/4"	07962651131	349,91 €	20	100
	40 x 1"	Enlace Mixto Rosca Macho 40 X 1"	07962651132	351,33 €	20	100
	40 x 1 1/4"	Enlace Mixto Rosca Macho 40 X 1 1/4"	07962651133	358,03 €	20	100
	40 x 1 1/2"	Enlace Mixto Rosca Macho 40 X 1 1/2"	07962651134	351,33 €	20	100
	50 x 1 1/4"	Enlace Mixto Rosca Macho 50 X 1 1/4"	07962651135	471,30 €	10	50
	50 x 1 1/2"	Enlace Mixto Rosca Macho 50 X 1 1/2"	07962651136	493,74 €	10	50
	50 x 2"	Enlace Mixto Rosca Macho 50 X 2"	07962651137	481,30 €	10	50
	63 x 1 1/2"	Enlace Mixto Rosca Macho 63 X 1 1/2"	07962651138	652,68 €	1	32
63 x 2"	Enlace Mixto Rosca Macho 63 X 2"	07962651139	714,84 €	1	32	
75 x 2"	Enlace Mixto Rosca Macho 75 X 2"	07962640310	1.299,65 €	1	25	
75 x 2 1/2"	Enlace Mixto Rosca Macho 75 X 2 1/2"	07962640311	1.423,42 €	1	25	
90 x 3"	Enlace Mixto Rosca Macho 90 X 3"	07962640312	1.542,44 €	1	16	
110 x 4"	Enlace Mixto Rosca Macho 110 X 4"	07962640313	2.999,19 €	1	8	

NORMACONNECT® - ENLACE MIXTO ROSCA HEMBRA

01.

Imagen de Producto	Enlace Mixto Rosca Hembra					
	Medidas	Descripción	Referencia	Precio €/100	Unidades Bolsa	Unidades Caja
	20 x 1/2"	Enlace Mixto Rosca Hembra 20 X 1/2"	07962651018	144,08 €	10	400
	20 x 3/4"	Enlace Mixto Rosca Hembra 20 X 3/4"	07962651020	141,39 €	10	400
	25 x 1/2"	Enlace Mixto Rosca Hembra 25 X 1/2"	07962651022	164,24 €	10	250
	25 x 3/4"	Enlace Mixto Rosca Hembra 25 X 3/4"	07962651025	167,37 €	10	250
	25 x 1"	Enlace Mixto Rosca Hembra 25 X 1"	07962651028	164,24 €	10	250
	32 x 3/4"	Enlace Mixto Rosca Hembra 32 X 3/4"	07962651030	228,37 €	10	160
	32 x 1"	Enlace Mixto Rosca Hembra 32 X 1"	07962651033	212,49 €	10	160
	32 x 1 1/4"	Enlace Mixto Rosca Hembra 32 X 1 1/4"	07962651035	288,49 €	10	160
	40 x 1"	Enlace Mixto Rosca Hembra 40 X 1"	07962651037	357,05 €	20	100
	40 x 1 1/4"	Enlace Mixto Rosca Hembra 40 X 1 1/4"	07962651039	391,05 €	20	100
	40 x 1 1/2"	Enlace Mixto Rosca Hembra 40 X 1 1/2"	07962651041	482,01 €	20	100
	50 x 1 1/2"	Enlace Mixto Rosca Hembra 50 X 1 1/2"	07962651043	508,37 €	10	50
	50 x 2"	Enlace Mixto Rosca Hembra 50 X 2"	07962651045	497,01 €	10	50
	63 x 1 1/2"	Enlace Mixto Rosca Hembra 63 X 1 1/2"	07962651047	656,96 €	8	32
	63 x 2"	Enlace Mixto Rosca Hembra 63 X 2"	07962651049	669,48 €	8	32
	75 x 2"	Enlace Mixto Rosca Hembra 75 X 2"	07962640291	1.380,00 €	1	25
	75 x 2 1/2"	Enlace Mixto Rosca Hembra 75 X 2 1/2"	07962640293	1.450,00 €	1	25
90 x 3"	Enlace Mixto Rosca Hembra 90 X 3"	07962640295	1.690,00 €	1	16	
110 x 4"	Enlace Mixto Rosca Hembra 110 X 4"	07962640297	4.009,80 €	1	8	

NORMACONNECT® - TE ROSCA MACHO

Imagen de Producto	TE Rosca Macho					
	Medidas	Descripción	Referencia	Precio €/100	Unidades Bolsa	Unidades Caja
	20 x 1/2"	Te Rosca Macho 20 X 1/2"	07962651154	248,50 €	10	160
	20 x 3/4"	Te Rosca Macho 20 X 3/4"	07962651155	248,50 €	10	160
	25 x 1/2"	Te Rosca Macho 25 X 1/2"	07962651156	324,20 €	10	100
	25 x 3/4"	Te Rosca Macho 25 X 3/4"	07962651157	324,20 €	10	100
	25 x 1"	Te Rosca Macho 25 X 1"	07962651158	324,20 €	10	100
	32 x 3/4"	Te Rosca Macho 32 X 3/4"	07962651159	407,03 €	10	70
	32 x 1"	Te Rosca Macho 32 X 1"	07962651160	407,03 €	10	70
	40 x 1"	Te Rosca Macho 40 X 1"	07962651161	714,09 €	8	32
	40 x 1 1/4"	Te Rosca Macho 40 X 1 1/4"	07962651162	712,66 €	8	32
	50 x 1 1/4"	Te Rosca Macho 50 X 1 1/4"	07962651163	1.008,30 €	6	24
	50 x 1 1/2"	Te Rosca Macho 50 X 1 1/2"	07962651164	1.008,30 €	6	24
	63 x 2"	Te Rosca Macho 63 X 2"	07962651165	1.970,89 €	1	15
	75 x 2"	Te Rosca Macho 75 X 2"	07962640318	2.717,12 €	1	10
	75 x 2 1/2"	Te Rosca Macho 75 X 2 1/2"	07962640319	3.017,04 €	1	10

VOLVER A SUMARIO GENERAL

NORMACONNECT® - TE ROSCA MACHO

Imagen de Producto	TE Rosca Macho					
	Medidas	Descripción	Referencia	Precio €/100	Unidades Bolsa	Unidades Caja
	90 x 3"	Te Rosca Macho 90 X 3"	796 2640 320	4.391,67 €	1	6
	110 x 4"	Te Rosca Macho 110 X 4"	796 2640 321	7.105,22 €	1	3

NORMACONNECT® - TE ROSCA HEMBRA

Imagen de Producto	TE Rosca Hembra					
	Medidas	Descripción	Referencia	Precio €/100	Unidades Bolsa	Unidades Caja
	20 x 1/2"	Te Rosca Hembra 20 X 1/2" *	07962651088	240,14 €	10	160
	20 x 3/4"	Te Rosca Hembra 20 X 3/4"	07962651090	235,65 €	10	160
	25 x 1/2"	Te Rosca Hembra 25 X 1/2"	07962651092	299,92 €	10	100
	25 x 3/4"	Te Rosca Hembra 25 X 3/4"	07962651094	305,63 €	10	100
	25 x 1"	Te Rosca Hembra 25 X 1"	07962651096	332,77 €	10	100
	32 x 3/4"	Te Rosca Hembra 32 X 3/4"	07962651098	427,03 €	10	70
	32 x 1"	Te Rosca Hembra 32 X 1"	07962651100	427,03 €	10	70
	32 x 1 1/4"	Te Rosca Hembra 32 X 1 1/4"	07962651102	389,89 €	10	70
	40 x 1"	Te Rosca Hembra 40 X 1"	07962651104	721,23 €	8	32
	40 x 1 1/4"	Te Rosca Hembra 40 X 1 1/4"	07962651106	813,39 €	8	32
	40 x 1 1/2"	Te Rosca Hembra 40 X 1 1/2"	07962651108	785,50 €	8	32
	50 x 1 1/2"	Te Rosca Hembra 50 X 1 1/2"	07962651110	1.063,66 €	8	24
	50 x 2"	Te Rosca Hembra 50 X 2"	07962651112	1.125,00 €	8	24
	63 x 1 1/2"	Te Rosca Hembra 63 X 1 1/2"	07962651114	1.428,18 €	6	15
	63 x 2"	Te Rosca Hembra 63 X 2"	07962651116	1.564,20 €	6	15
	75 x 2 1/2"	Te Rosca Hembra 75 X 2 1/2"	07962640305	2.399,35 €	1	10
90 x 3"	Te Rosca Hembra 90 X 3"	07962640307	3.570,46 €	1	6	
110 x 4"	Te Rosca Hembra 110 X 4"	07962640309	5.398,54 €	1	3	

NORMACONNECT® - CODO 90° ROSCA MACHO

Imagen de Producto	Codo 90° Rosca Macho					
	Medidas	Descripción	Referencia	Precio €/100	Unidades Bolsa	Unidades Caja
	20 x 1/2"	Codo 90° Rosca Macho 20 X 1/2"	07962651140	151,39 €	10	300
	20 x 3/4"	Codo 90° Rosca Macho 20 X 3/4"	07962651141	151,39 €	10	300
	25 x 1/2"	Codo 90° Rosca Macho 25 X 1/2"	07962651142	182,81 €	10	200
	25 x 3/4"	Codo 90° Rosca Macho 25 X 3/4"	07962651143	182,81 €	10	200
	25 x 1"	Codo 90° Rosca Macho 25 X 1"	07962651144	182,81 €	10	200
	32 x 3/4"	Codo 90° Rosca Macho 32 X 3/4"	07962651145	235,65 €	10	120
	32 x 1"	Codo 90° Rosca Macho 32 X 1"	07962651146	235,65 €	10	120
	40 x 1"	Codo 90° Rosca Macho 40 X 1"	07962651147	392,95 €	16	64

NORMACONNECT® - CODO 90° ROSCA MACHO

Imagen de Producto	Codo 90° Rosca Macho					
	Medidas	Descripción	Referencia	Precio €/100	Unidades Bolsa	Unidades Caja
	40 x 1 1/4"	Codo 90° Rosca Macho 40 X 1 1/4"	07962651148	422,33 €	16	64
	40 x 1 1/2"	Codo 90° Rosca Macho 40 X 1 1/2"	07962651149	422,33 €	16	64
	50 x 1 1/4"	Codo 90° Rosca Macho 50 X 1 1/4"	07962651150	713,56 €	10	40
	50 x 1 1/2"	Codo 90° Rosca Macho 50 X 1 1/2"	07962651151	713,56 €	10	40
	50 x 2"	Codo 90° Rosca Macho 50 X 2"	07962651152	713,56 €	10	40
	63 x 2"	Codo 90° Rosca Macho 63 X 2"	07962651153	781,93 €	5	24
	75 x 2"	Codo 90° Rosca Macho 75 X 2"	07962640314	1.642,41 €	1	16
	75 x 2 1/2"	Codo 90° Rosca Macho 75 X 2 1/2"	07962640315	1.642,41 €	1	16
	90 x 3"	Codo 90° Rosca Macho 90 X 3"	07962640316	1.999,46 €	1	10
	110 x 4"	Codo 90° Rosca Macho 110 X 4"	07962640317	5.064,10 €	1	6

NORMACONNECT® - CODO 90° ROSCA HEMBRA

Imagen de Producto	Codo 90° Rosca Hembra					
	Medidas	Descripción	Referencia	Precio €/100	Unidades Bolsa	Unidades Caja
	20 x 1/2"	Codo 90° Rosca Hembra 20 X 1/2"	07962651051	168,53 €	10	300
	20 x 3/4"	Codo 90° Rosca Hembra 20 X 3/4"	07962651054	168,53 €	10	300
	25 x 1/2"	Codo 90° Rosca Hembra 25 X 1/2"	07962651056	211,37 €	10	200
	25 x 3/4"	Codo 90° Rosca Hembra 25 X 3/4"	07962651059	215,40 €	10	200
	25 x 1"	Codo 90° Rosca Hembra 25 X 1"	07962651061	211,37 €	10	200
	32 x 1/2"	Codo 90° Rosca Hembra 32 X 1/2"	07962651063	273,74 €	10	120
	32 x 3/4"	Codo 90° Rosca Hembra 32 X 3/4"	07962651065	272,17 €	10	120
	32 x 1"	Codo 90° Rosca Hembra 32 X 1"	07962651068	272,17 €	10	120
	32 x 1 1/4"	Codo 90° Rosca Hembra 32 X 1 1/4"	07962651070	246,36 €	10	120
	40 x 1"	Codo 90° Rosca Hembra 40 X 1"	07962651072	499,20 €	16	64
	40 x 1 1/4"	Codo 90° Rosca Hembra 40 X 1 1/4"	07962651074	536,52 €	16	64
	40 x 1 1/2"	Codo 90° Rosca Hembra 40 X 1 1/2"	07962651076	639,11 €	16	64
	50 x 1 1/4"	Codo 90° Rosca Hembra 50 X 1 1/4"	07962651078	651,29 €	10	40
	50 x 1 1/2"	Codo 90° Rosca Hembra 50 X 1 1/2"	07962651080	714,84 €	10	40
	50 x 2"	Codo 90° Rosca Hembra 50 X 2"	07962651082	652,68 €	10	40
	63 x 1 1/2"	Codo 90° Rosca Hembra 63 X 1 1/2"	07962651084	985,45 €	6	24
	63 x 2"	Codo 90° Rosca Hembra 63 X 2"	07962651086	985,45 €	6	24
	75 x 2 1/2"	Codo 90° Rosca Hembra 75 X 2 1/2"	07962640299	1.613,85 €	1	16
	90 x 3"	Codo 90° Rosca Hembra 90 X 3"	07962640301	2.970,62 €	1	10
110 x 4"	Codo 90° Rosca Hembra 110 X 4"	07962640303	4.827,26 €	1	6	

NORMACONNECT® - ENLACE RECTO

Imagen de Producto	Enlace Recto					
	Medidas	Descripción	Referencia	Precio €/100	Unidades Bolsa	Unidades Caja
	20	Enlace Recto 20	07962651191	214,23 €	10	250
	25	Enlace Recto 25	07962651192	269,93 €	10	150
	32	Enlace Recto 32	07962651193	345,62 €	10	100
	40	Enlace Recto 40	07962651194	576,33 €	10	50
	50	Enlace Recto 50	07962651195	806,45 €	8	32
	63	Enlace Recto 63	07962651196	1.168,46 €	1	20
	75	Enlace Recto 75	07962640334	2.189,88 €	1	14
	90	Enlace Recto 90	07962640335	2.513,60 €	1	12
	110	Enlace Recto 110	07962640336	5.284,28 €	1	5

NORMACONNECT® - CODO 90° BOCAS IGUALES

Imagen de Producto	Codo 90° Bocas Iguales					
	Medidas	Descripción	Referencia	Precio €/100	Unidades Bolsa	Unidades Caja
	20	Codo 90° Bocas Iguales 20	07962650998	224,22 €	10	250
	25	Codo 90° Bocas Iguales 25	07962650999	274,21 €	10	150
	32	Codo 90° Bocas Iguales 32	07962651000	347,84 €	10	80
	40	Codo 90° Bocas Iguales 40	07962651001	599,84 €	10	50
	50	Codo 90° Bocas Iguales 50	07962651002	911,93 €	8	32
	63	Codo 90° Bocas Iguales 63	07962651003	1.091,54 €	1	15
	75	Codo 90° Bocas Iguales 75	07962640281	2.070,87 €	1	12
	90	Codo 90° Bocas Iguales 90	07962640282	2.570,73 €	1	8
	110	Codo 90° Bocas Iguales 110	07962640283	5.027,21 €	1	4

NORMACONNECT® - TE DOS BOCAS IGUALES

Imagen de Producto	Te dos bocas iguales					
	Medidas	Descripción	Referencia	Precio €/100	Unidades Bolsa	Unidades Caja
	20	Te Dos Bocas Iguales 20	07962651010	294,21 €	10	150
	25	Te Dos Bocas Iguales 25	07962651011	389,89 €	10	100
	32	Te Dos Bocas Iguales 32	07962651012	513,75 €	10	50
	40	Te Dos Bocas Iguales 40	07962651013	913,49 €	10	32
	50	Te Dos Bocas Iguales 50	07962651014	1.136,83 €	8	20
	63	Te Dos Bocas Iguales 63	07962651015	1.659,14 €	5	12
	75	Te Dos Bocas Iguales 75	07962640287	2.838,52 €	1	8
	90	Te Dos Bocas Iguales 90	07962640288	3.913,23 €	1	5
	110	Te Dos Bocas Iguales 110	07962640289	8.180,78 €	1	3

NORMACONNECT® - TAPÓN FINAL ENLACE

Imagen de Producto	Tapón Final Enlace					
	Medidas	Descripción	Referencia	Precio €/100	Unidades Bolsa	Unidades Caja
	20	Tapón Final Enlace 20	07962651004	152,82 €	10	400
	25	Tapón Final Enlace 25	07962651005	168,53 €	10	250
	32	Tapón Final Enlace 32	07962651006	207,09 €	10	160
	40	Tapón Final Enlace 40	07962651007	353,66 €	20	100
	50	Tapón Final Enlace 50	07962651008	514,15 €	10	50
	63	Tapón Final Enlace 63	07962651009	733,13 €	8	32
	75	Tapón Final Enlace 75	07962640284	1.785,23 €	1	25
	90	Tapón Final Enlace 90	07962640285	1.985,18 €	1	16
	110	Tapón Final Enlace 110	07962640286	4.056,04 €	1	8

NORMACONNECT® - Enlace Reducido

Imagen de Producto	Enlace Reducido					
	Medidas	Descripción	Referencia	Precio €/100	Unidades Bolsa	Unidades Caja
	25 x 20	Enlace Reducido 25 X 20	07962651166	244,22 €	10	200
	32 x 20	Enlace Reducido 32 X 20	07962651167	303,49 €	10	120
	32 x 25	Enlace Reducido 32 X 25	07962651168	318,49 €	10	120
	40 x 20	Enlace Reducido 40 X 20	07962651169	517,72 €	15	60
	40 x 25	Enlace Reducido 40 X 25	07962651170	548,42 €	15	60
	40 x 32	Enlace Reducido 40 X 32	07962651171	548,42 €	15	60
	50 x 20	Enlace Reducido 50 X 20	07962651172	712,66 €	10	50
	50 x 25	Enlace Reducido 50 X 25	07962651173	712,66 €	10	50
	50 x 32	Enlace Reducido 50 X 32	07962651174	712,66 €	10	50
	50 x 40	Enlace Reducido 50 X 40	07962651175	780,54 €	8	32
	63 x 25	Enlace Reducido 63 X 25	07962651176	949,74 €	6	30
	63 x 32	Enlace Reducido 63 X 32	07962651177	1.014,01 €	6	30
	63 x 40	Enlace Reducido 63 X 40	07962651178	1.014,01 €	6	24
	63 x 50	Enlace Reducido 63 X 50	07962651179	1.110,58 €	6	24
	75 x 40	Enlace Reducido 75 X 40	07962640322	1.828,08 €	1	16
	75 x 50	Enlace Reducido 75 X 50	07962640323	1.828,08 €	1	16
	75 x 63	Enlace Reducido 75 X 63	07962640324	2.002,18 €	1	16
	90 x 63	Enlace Reducido 90 X 63	07962640325	2.413,63 €	1	12
90 x 75	Enlace Reducido 90 X 75	07962640326	2.506,46 €	1	12	
110 x 90	Enlace Reducido 110 X 90	07962640327	5.055,77 €	1	6	

NORMACONNECT® - TE REDUCIDO

01.

Imagen de Producto	Te Reducido					
	Medidas	Descripción	Referencia	Precio €/100	Unidades Bolsa	Unidades Caja
	25 x 20	Te Reducido 25 X 20	07962651180	435,79 €	10	100
	32 x 20	Te Reducido 32 X 20	07962651181	580,71 €	10	70
	32 x 25	Te Reducido 32 X 25	07962651182	611,03 €	10	70
	40 x 25	Te Reducido 40 X 25	07962651183	1.179,40 €	8	32
	40 x 32	Te Reducido 40 X 32	07962651184	1.129,04 €	8	32
	50 x 25	Te Reducido 50 X 25	07962651185	1.522,17 €	6	24
	50 x 32	Te Reducido 50 X 32	07962651186	1.565,34 €	6	24
	50 x 40	Te Reducido 50 X 40	07962651187	1.718,48 €	5	20
	63 x 32	Te Reducido 63 X 32	07962651188	2.590,57 €	1	15
	63 x 40	Te Reducido 63 X 40	07962651189	2.613,18 €	1	15
	63 x 50	Te Reducido 63 X 50	07962651190	2.722,64 €	1	12
	75 x 40	Te Reducido 75 X 40	07962640328	4.075,74 €	1	8
	75 x 50	Te Reducido 75 X 50	07962640329	4.208,32 €	1	8
	75 x 63	Te Reducido 75 X 63	07962640330	4.600,94 €	1	8
	90 x 63	Te Reducido 90 X 63	07962640331	5.261,30 €	1	6
	90 x 75	Te Reducido 90 X 75	07962640332	5.261,30 €	1	6
110 x 90	Te Reducido 110 X 90	07962640333	23.327,09 €	1	3	

NORMACONNECT® - ENLACE TIPO BRIDA

Imagen de Producto	Te Reducido					
	Medidas	Descripción	Referencia	Precio €/100	Unidades Bolsa	Unidades Caja
	63 x 50 DN	Enlace Tipo Brida 63 X 50dn	07962600016	3.481,20 €	4	20
	90 x 80 DN	Enlace Tipo Brida 90 X 80dn	07962600017	5.355,69 €	1	9
	110 x 100 DN	Enlace Tipo Brida 110 X 100dn	07962600018	6.783,88 €	1	6

NORMACONNECT® - CODO 90° ROSCA LATERAL

Imagen de Producto	Codo 90° Rosca Lateral					
	Medidas	Descripción	Referencia	Precio €/100	Unidades Bolsa	Unidades Caja
	20 x 1/2"	Codo 90° Rosca Lateral 20 X 1/2"	07962030181	271,10 €	10	200
	25 x 1/2"	Codo 90° Rosca Lateral 25 X 1/2"	07962030182	325,68 €	10	120
	32 x 3/4"	Codo 90° Rosca Lateral 32 X 3/4"	07962030183	461,23 €	10	80

NORMACONNECT® - CODO GRIFO CON REFUERZO METÁLICO

Imagen de Producto	Codo Grifo con Refuerzo Metálico					
	Medidas	Descripción	Referencia	Precio €/100	Unidades Bolsa	Unidades Caja
	25 x 3/4"	Codo Grifo con Refuerzo Metálico 25 X 3/4"	07962030360	649,82 €	10	150

NORMACONNECT® - ENLACE ROSCA MACHO CON REFUERZO METÁLICO

Imagen de Producto	Enlace Rosca Macho con Refuerzo Metálico					
	Medidas	Descripción	Referencia	Precio €/100	Unidades Bolsa	Unidades Caja
	20 x 1/2"	Enl. Rosca Macho Con Refuerzo 20 X 1/2"	07962651119	798,00 €	10	400
	25 x 3/4"	Enl. Rosca Macho Con Refuerzo 25 X 3/4"	07962651123	906,90 €	10	200
	25 x 1"	Enl. Rosca Macho Con Refuerzo 25 X 1"	07962651125	1.774,52 €	10	200
	32 x 1"	Enl. Rosca Macho Con Refuerzo 32 X 1"	07962651129	2.124,42 €	10	120

NORMACONNECT® - ENLACE ROSCA HEMBRA CON REFUERZO METÁLICO

Imagen de Producto	Enlace Rosca Hembra con Refuerzo Metálico					
	Medidas	Descripción	Referencia	Precio €/100	Unidades Bolsa	Unidades Caja
	20 x 1/2"	Enl. Rosca Hemb. Con Refuerzo 20 X 1/2"	07962651017	696,24 €	10	400
	25 x 3/4"	Enl. Rosca Hemb. Con Refuerzo 25 X 3/4"	07962651024	821,21 €	10	200
	25 x 1"	Enl. Rosca Hemb. Con Refuerzo 25 X 1"	07962651027	1.003,30 €	10	200
	32 x 1"	Enl. Rosca Hemb. Con Refuerzo 32 X 1"	07962651032	1.624,56 €	10	120

NORMACONNECT® - CODO 90° ROSCA HEMBRA CON REFUERZO METÁLICO

Imagen de Producto	Codo 90° Rosca Hembra con Refuerzos Metálicos					
	Medidas	Descripción	Referencia	Precio €/100	Unidades Bolsa	Unidades Caja
	20 x 3/4"	Codo 90° Rosca Hembra Con Refuerzo Metálico 20 X 3/4"	07962651053	773,35 €	10	300
	25 x 3/4"	Codo 90° Rosca Hembra Con Refuerzo Metálico 25 X 3/4"	07962651058	782,13 €	10	200
	32 x 1"	Codo 90° Rosca Hembra Con Refuerzo Metálico 32 X 1"	07962651067	1.052,03 €	10	120

NORMACONNECT® - ENLACE MIXTO ROSCA MACHO

Imagen de Producto	Enlace Mixto Rosca Macho					
	Medidas	Descripción	Referencia	Precio €/100	Unidades Bolsa	Unidades Caja
	16 X 1/2"	Enlace Mixto Rosca Macho 16 X 1/2"	07962103388	93,73 €	100	1000
	16 X 3/4"	Enlace Mixto Rosca Macho 16 X 3/4"	07962103389	93,73 €	100	1000
	20 X 1/2"	Enlace Mixto Rosca Macho 20 X 1/2"	07962103390	110,27 €	100	600
	20 X 3/4"	Enlace Mixto Rosca Macho 20 X 3/4"	07962103391	110,27 €	100	600
	25 X 1/2"	Enlace Mixto Rosca Macho 25 X 1/2"	07962103394	127,47 €	70	350
	25 X 3/4"	Enlace Mixto Rosca Macho 25 X 3/4"	07962103392	127,47 €	70	350
	25 X 1"	Enlace Mixto Rosca Macho 25 X 1"	07962103393	127,47 €	70	350
	32 X 1/2"	Enlace Mixto Rosca Macho 32 X 1/2"	07962103397	160,85 €	60	240
	32 X 3/4"	Enlace Mixto Rosca Macho 32 X 3/4"	07962103395	161,86 €	60	240
	32 X 1"	Enlace Mixto Rosca Macho 32 X 1"	07962103396	161,86 €	60	240
	40 X 1"	Enlace Mixto Rosca Macho 40 X 1"	07962103398	298,43 €	40	120
	40 X 1"1/4"	Enlace Mixto Rosca Macho 40 X 1"1/4"	07962103400	304,50 €	40	120
	40 X 1"1/2"	Enlace Mixto Rosca Macho 40 X 1"1/2"	07962103399	298,43 €	40	120
	50 X 1"1/4"	Enlace Mixto Rosca Macho 50 X 1"1/4"	07962103402	400,61 €	35	70
	50 X 1"1/2"	Enlace Mixto Rosca Macho 50 X 1"1/2"	07962103401	419,83 €	35	70
	50 X 2"	Enlace Mixto Rosca Macho 50 X 2"	07962103403	408,70 €	35	70
	63 X 1" 1/2"	Enlace Mixto Rosca Macho 63 X 1" 1/2"	07962103404	554,37 €	1	56
	63 X 2"	Enlace Mixto Rosca Macho 63 X 2"	07962103405	607,99 €	1	56
75 X 2"	Enlace Mixto Rosca Macho 75 X 2"	07962103406	1.104,70 €	1	30	
75 X 2"1/2"	Enlace Mixto Rosca Macho 75 X 2"1/2"	07962103407	1.209,91 €	1	30	
90 X 3"	Enlace Mixto Rosca Macho 90 X 3"	07962103408	1.311,07 €	1	20	

NORMACONNECT® - ENLACE MIXTO ROSCA HEMBRA

Imagen de Producto	Enlace Mixto Rosca Macho					
	Medidas	Descripción	Referencia	Precio €/100	Unidades Bolsa	Unidades Caja
	16 X 1/2"	Enlace Mixto Rosca Hembra 16 X 1/2"	07962103354	119,96 €	100	800
	16 X 3/4"	Enlace Mixto Rosca Hembra 16 X 3/4"	07962103355	119,96 €	100	800
	20 X 1/2"	Enlace Mixto Rosca Hembra 20 X 1/2"	07962103356	122,41 €	100	600
	20 X 3/4"	Enlace Mixto Rosca Hembra 20 X 3/4"	07962103357	120,38 €	100	600
	25 X 1/2"	Enlace Mixto Rosca Hembra 25 X 1/2"	07962103360	139,61 €	50	350
	25 X 3/4"	Enlace Mixto Rosca Hembra 25 X 3/4"	07962103358	142,64 €	50	350
	25 X 1"	Enlace Mixto Rosca Hembra 25 X 1"	07962103359	139,61 €	50	350
	32 X 3/4"	Enlace Mixto Rosca Hembra 32 X 3/4"	07962103362	194,23 €	40	240
	32 X 1"	Enlace Mixto Rosca Hembra 32 X 1"	07962103361	181,08 €	40	240
	40 X 1"	Enlace Mixto Rosca Hembra 40 X 1"	07962103363	303,49 €	40	120

NORMACONNECT® - ENLACE MIXTO ROSCA HEMBRA

Imagen de Producto	Enlace Mixto Rosca Macho					
	Medidas	Descripción	Referencia	Precio €/100	Unidades Bolsa	Unidades Caja
	40 X 1"1/4"	Enlace Mixto Rosca Hembra 40 X 1"1/4"	07962103365	332,83 €	40	120
	40 X 1"1/2"	Enlace Mixto Rosca Hembra 40 X 1"1/2"	07962103364	409,71 €	40	120
	50 X 1"1/2"	Enlace Mixto Rosca Hembra 50 X 1"1/2"	07962103311	431,97 €	35	70
	63 X 2"	Enlace Mixto Rosca Hembra 63 X 2"	07962103312	569,55 €	1	56
	75 X 2"	Enlace Mixto Rosca Hembra 75 X 2"	07962103313	1.110,77 €	1	30
	75 X 2"1/2"	Enlace Mixto Rosca Hembra 75 X 2"1/2"	07962103314	1.110,77 €	1	30
	90 X 3"	Enlace Mixto Rosca Hembra 90 X 3"	07962103315	1.383,91 €	1	30

NORMACONNECT® - TE ROSCA MACHO

Imagen de Producto	Te Rosca Macho					
	Medidas	Descripción	Referencia	Precio €/100	Unidades Bolsa	Unidades Caja
	16 X 1/2"	Te Rosca Macho 16 X 1/2"	07962103428	169,14 €	50	450
	16 X 3/4"	Te Rosca Macho 16 X 3/4"	07962103429	169,14 €	50	450
	20 X 1/2"	Te Rosca Macho 20 X 1/2"	07962103430	211,43 €	40	280
	20 X 3/4"	Te Rosca Macho 20 X 3/4"	07962103431	211,43 €	40	280
	25 X 1/2"	Te Rosca Macho 25 X 1/2"	07962103434	275,16 €	25	150
	25 X 3/4"	Te Rosca Macho 25 X 3/4"	07962103432	275,16 €	25	150
	25 X 1"	Te Rosca Macho 25 X 1"	07962103433	275,16 €	15	150
	32 X 3/4"	Te Rosca Macho 32 X 3/4"	07962103436	345,98 €	15	105
	32 X 1"	Te Rosca Macho 32 X 1"	07962103435	345,98 €	8	105
	40 X 1"	Te Rosca Macho 40 X 1"	07962103437	606,98 €	8	56
	40 X 1"1/4"	Te Rosca Macho 40 X 1"1/4"	07962103438	605,97 €	8	56
	50 X 1"1/4"	Te Rosca Macho 50 X 1"1/4"	07962103440	856,85 €	6	36
	50 X 1"1/2"	Te Rosca Macho 50 X 1"1/2"	07962103439	856,85 €	6	36
	63 X 2"	Te Rosca Macho 63 X 2"	07962103441	1.675,26 €	1	25
	75 X 2"	Te Rosca Macho 75 X 2"	07962103442	2.309,55 €	1	15
	75 X 2"1/2"	Te Rosca Macho 75 X 2"1/2"	07962103443	2.564,48 €	1	15
90 X 3"	Te Rosca Macho 90 X 3"	07962103444	3.732,92 €	1	8	

NORMACONNECT® - TE ROSCA HEMBRA

Imagen de Producto	Te Rosca Hembra					
	Medidas	Descripción	Referencia	Precio €/100	Unidades Bolsa	Unidades Caja
	16 X 3/4"	Te Rosca Hembra 16 X 3/4"	07962103377	200,26 €	50	400
	16 X 1/2"	Te Rosca Hembra 16 X 1/2"	07962103378	200,26 €	50	400
	20 X 1/2"	Te Rosca Hembra 20 X 1/2"	07962103379	204,35 €	40	280
	20 X 3/4"	Te Rosca Hembra 20 X 3/4"	07962103380	200,30 €	40	280

NORMACONNECT® - TE ROSCA HEMBRA

Imagen de Producto	Te Rosca Hembra					
	Medidas	Descripción	Referencia	Precio €/100	Unidades Bolsa	Unidades Caja
	25 X 1/2"	Te Rosca Hembra 25 X 1/2"	07962103383	254,93 €	30	150
	25 X 3/4"	Te Rosca Hembra 25 X 3/4"	07962103381	259,99 €	30	150
	25 X 1"	Te Rosca Hembra 25 X 1"	07962103382	283,26 €	30	150
	32 X 3/4"	Te Rosca Hembra 32 X 3/4"	07962103385	363,18 €	15	105
	32 X 1"	Te Rosca Hembra 32 X 1"	07962103384	363,18 €	15	105
	40 X 1"	Te Rosca Hembra 40 X 1"	07962103386	613,05 €	8	56
	40 X 1"1/4"	Te Rosca Hembra 40 X 1"1/4"	07962103387	690,94 €	8	56
	50 X 1"1/2"	Te Rosca Hembra 50 X 1"1/2"	07962103320	904,40 €	6	36
	63 X 2"	Te Rosca Hembra 63 X 2"	07962103321	1.329,28 €	1	25
	75 X 2"1/2"	Te Rosca Hembra 75 X 2"1/2"	07962103322	2.039,45 €	1	15
	90 X 3"	Te Rosca Hembra 90 X 3"	07962103323	3.034,89 €	1	8

NORMACONNECT® - CODO 90° ROSCA MACHO

Imagen de Producto	Codo 90° Rosca Macho					
	Medidas	Descripción	Referencia	Precio €/100	Unidades Bolsa	Unidades Caja
	16 X 1/2"	Codo 90° Rosca Macho 16 X 1/2"	07962103409	102,78 €	100	800
	16 X 3/4"	Codo 90° Rosca Macho 16 X 3/4"	07962103410	102,78 €	100	800
	20 X 1/2"	Codo 90° Rosca Macho 20 X 1/2"	07962103411	128,48 €	100	500
	20 X 3/4"	Codo 90° Rosca Macho	07962103412	128,48 €	100	500
	25 X 1/2"	Codo 90° Rosca Macho 25 X 1/2"	07962103415	155,79 €	100	300
	25 X 3/4"	Codo 90° Rosca Macho 25 X 3/4"	07962103413	155,79 €	100	300
	25 X 1"	Codo 90° Rosca Macho 25 X 1"	07962103414	155,79 €	100	300
	32 X 3/4"	Codo 90° Rosca Macho 32 X 3/4"	07962103417	200,30 €	30	180
	32 X 1"	Codo 90° Rosca Macho 32 X 1"	07962103416	200,30 €	30	180
	40 X 1"	Codo 90° Rosca Macho 40 X 1"	07962103418	333,84 €	28	112
	40 X 1"1/4"	Codo 90° Rosca Macho 40 X 1"1/4"	07962103420	359,13 €	28	112
	40 X 1"1/2"	Codo 90° Rosca Macho 40 X 1"1/2"	07962103419	359,13 €	28	112
	50 X 1"1/4"	Codo 90° Rosca Macho 50 X 1"1/4"	07962103422	606,98 €	15	60
	50 X 1"1/2"	Codo 90° Rosca Macho 50 X 1"1/2"	07962103421	606,98 €	15	60
	50 X 2"	Codo 90° Rosca Macho 50 X 2"	07962103423	606,98 €	15	60
	63 X 2"	Codo 90° Rosca Macho 63 X 2"	07962103424	664,64 €	1	42
	75 X 2"	Codo 90° Rosca Macho 75 X 2"	07962103425	1.396,05 €	1	24
	75 X 2"1/2"	Codo 90° Rosca Macho 75 X 2"1/2"	07962103426	1.396,05 €	1	24
	90 X 3"	Codo 90° Rosca Macho 90 X 3"	07962103427	1.699,54 €	1	12

NORMACONNECT® - CODO 90° ROSCA HEMBRA

Imagen de Producto	Codo 90° Rosca Hembra					
	Medidas	Descripción	Referencia	Precio €/100	Unidades Bolsa	Unidades Caja
	16 X 1/2"	Codo 90° Rosca Hembra 16 X 1/2"	07962103366	114,92 €	100	700
	16 X 3/4"	Codo 90° Rosca Hembra 16 X 3/4"	07962103367	114,92 €	100	700
	20 X 1/2"	Codo 90° Rosca Hembra 20 X 1/2"	07962103368	143,65 €	100	500
	20 X 3/4"	Codo 90° Rosca Hembra 20 X 3/4"	07962103369	143,65 €	100	500
	25 X 1/2"	Codo 90° Rosca Hembra 25 X 1/2"	07962103372	180,07 €	50	300
	25 X 3/4"	Codo 90° Rosca Hembra 25 X 3/4"	07962103370	183,11 €	50	300
	25 X 1"	Codo 90° Rosca Hembra 25 X 1"	07962103371	180,07 €	50	300
	32 X 3/4"	Codo 90° Rosca Hembra 32 X 3/4"	07962103374	231,66 €	30	180
	32 X 1"	Codo 90° Rosca Hembra 32 X 1"	07962103373	231,66 €	30	180
	40 X 1"	Codo 90° Rosca Hembra 40 X 1"	07962103375	423,87 €	28	112
	40 X 1"1/4"	Codo 90° Rosca Hembra 40 X 1"1/4"	07962103376	456,25 €	28	112
	50 X 1"1/2"	Codo 90° Rosca Hembra 50 X 1"1/2"	07962103316	607,99 €	10	60
	63 X 2"	Codo 90° Rosca Hembra 63 X 2"	07962103317	837,63 €	1	42
	75 X 2"1/2"	Codo 90° Rosca Hembra 75 X 2"1/2"	07962103318	1.371,77 €	1	24
	90 X 3"	Codo 90° Rosca Hembra 90 X 3"	07962103319	2.525,03 €	1	12

NORMACONNECT® - ENLACE RECTO

Imagen de Producto	Enlace Recto					
	Medidas	Descripción	Referencia	Precio €/100	Unidades Bolsa	Unidades Caja
	16	Enlace Recto 16	07962103490	136,57 €	100	700
	20	Enlace Recto 20	07962103491	182,09 €	100	400
	25	Enlace Recto 25	07962103492	229,64 €	30	240
	32	Enlace Recto 32	07962103493	293,37 €	10	140
	40	Enlace Recto 40	07962103494	489,63 €	10	80
	50	Enlace Recto 50	07962103495	685,89 €	8	48
	63	Enlace Recto 63	07962103496	993,42 €	1	35
	75	Enlace Recto 75	07962103497	1.861,40 €	1	20
	90	Enlace Recto 90	07962103498	2.136,56 €	1	12

NORMACONNECT® - CODO 90° BOCAS IGUALES

Imagen de Producto	Codo 90° Bocas Iguales					
	Medidas	Descripción	Referencia	Precio €/100	Unidades Bolsa	Unidades Caja
	16	Codo 90° Bocas Iguales 16	07962103327	133,13 €	100	600
	20	Codo 90° Bocas Iguales 20	07962103328	190,19 €	50	350
	25	Codo 90° Bocas Iguales 25	07962103329	232,68 €	30	210
	32	Codo 90° Bocas Iguales 32	07962103330	295,40 €	30	120
	40	Codo 90° Bocas Iguales 40	07962103331	509,86 €	30	60
	50	Codo 90° Bocas Iguales 50	07962103332	774,91 €	20	40
	63	Codo 90° Bocas Iguales 63	07962103333	927,67 €	1	25
	75	Codo 90° Bocas Iguales 75	07962103334	1.760,24 €	1	18
	90	Codo 90° Bocas Iguales 90	07962103335	2.185,12 €	1	10

NORMACONNECT® - TE BOCAS IGUALES

Imagen de Producto	Te Bocas Iguales					
	Medidas	Descripción	Referencia	Precio €/100	Unidades Bolsa	Unidades Caja
	16	Te Dos Bocas Iguales 16	07962103345	149,92 €	50	350
	20	Te Dos Bocas Iguales 20	07962103346	249,87 €	40	240
	25	Te Dos Bocas Iguales 25	07962103347	331,81 €	20	140
	32	Te Dos Bocas Iguales 32	07962103348	437,02 €	20	80
	40	Te Dos Bocas Iguales 40	07962103349	776,93 €	5	40
	50	Te Dos Bocas Iguales 50	07962103350	966,11 €	5	25
	63	Te Dos Bocas Iguales 63	07962103351	1.410,21 €	1	18
	75	Te Dos Bocas Iguales 75	07962103352	2.412,74 €	1	10
	90	Te Dos Bocas Iguales 90	07962103353	3.326,24 €	1	6

NORMACONNECT® - TAPÓN FINAL ENLACE

Imagen de Producto	Tapón Final Enlace					
	Medidas	Descripción	Referencia	Precio	Unidades Bolsa	Unidades Caja
	16	Tapón Final Enlace 16	07962103336	77,69 €	200	1000
	20	Tapón Final Enlace 20	07962103337	129,49 €	100	600
	25	Tapón Final Enlace 25	07962103338	143,65 €	50	350
	32	Tapón Final Enlace 32	07962103339	176,02 €	30	240
	40	Tapón Final Enlace 40	07962103340	300,45 €	20	120
	50	Tapón Final Enlace 50	07962103341	437,02 €	10	60
	63	Tapón Final Enlace 63	07962103342	623,16 €	8	48
	75	Tapón Final Enlace 75	07962103343	1.517,45 €	1	25
	90	Tapón Final Enlace 90	07962103344	1.687,40 €	1	16

NORMACONNECT® - ENLACE REDUCIDO

01.

Imagen de Producto	Enlace Reducido					
	Medidas	Descripción	Referencia	Precio €/100	Unidades Bolsa	Unidades Caja
	16 x 20	Enlace Reducido 16 X 20	07962103454	145,17 €	50	500
	25 x 20	Enlace Reducido 25 X 20	07962103455	207,38 €	40	280
	32 x 20	Enlace Reducido 32 X 20	07962103456	257,97 €	30	180
	32 x 25	Enlace Reducido 32 X 25	07962103457	271,12 €	30	150
	40 x 20	Enlace Reducido 40 X 20	07962103458	440,06 €	30	120
	40 x 25	Enlace Reducido 40 X 25	07962103459	466,36 €	30	120
	40 x 32	Enlace Reducido 40 X 32	07962103460	466,36 €	30	120
	50 x 20	Enlace Reducido 50 X 20	07962103461	605,97 €	10	80
	50 x 25	Enlace Reducido 50 X 25	07962103462	605,97 €	10	80
	50 x 32	Enlace Reducido 50 X 32	07962103463	605,97 €	10	70
	50 x 40	Enlace Reducido 50 X 40	07962103464	663,63 €	8	56
	63 x 25	Enlace Reducido 63 X 25	07962103465	807,28 €	6	36
	63 x 32	Enlace Reducido 63 X 32	07962103466	861,91 €	6	36
	63 x 40	Enlace Reducido 63 X 40	07962103467	861,91 €	6	36
	63 x 50	Enlace Reducido 63 X 50	07962103468	943,85 €	6	36
	75 x 40	Enlace Reducido 75 x 40	07962103469	1.553,86 €	1	24
	75 x 50	Enlace Reducido 75 x 50	07962103470	1.553,86 €	1	16
	75 x 63	Enlace Reducido 75 x 63	07962103471	1.701,56 €	1	16
90 x 63	Enlace Reducido 90 x 63	07962103472	2.051,59 €	1	12	
90 x 75	Enlace Reducido 90 x 75	07962103473	2.130,49 €	1	12	

NORMACONNECT® - TE REDUCIDO

Imagen de Producto	Te Reducido					
	Medidas	Descripción	Referencia	Precio €/100	Unidades Bolsa	Unidades Caja
	25 x 20	Te Reducido 25 X 20	07962103474	370,26 €	20	140
	32 x 20	Te Reducido 32 X 20	07962103475	493,68 €	15	90
	32 x 25	Te Reducido 32 X 25	07962103476	518,97 €	15	90
	40 x 25	Te Reducido 40 X 25	07962103477	1.002,53 €	8	56
	40 x 32	Te Reducido 40 X 32	07962103478	960,04 €	8	56
	50 x 25	Te Reducido 50 X 25	07962103479	1.293,88 €	6	36
	50 x 32	Te Reducido 50 X 32	07962103480	1.330,29 €	5	30
	50 x 40	Te Reducido 50 X 40	07962103481	1.460,79 €	5	30
	63 x 32	Te Reducido 63 X 32	07962103482	2.202,32 €	1	25
	63 x 40	Te Reducido 63 X 40	07962103483	2.221,54 €	1	25
	63 x 50	Te Reducido 63 X 50	07962103484	2.314,61 €	1	20

NORMACONNECT® - TE REDUCIDO

Imagen de Producto	Te Reducido					
	Medidas	Descripción	Referencia	Precio €/100	Unidades Bolsa	Unidades Caja
	75 x 40	Te Reducido 75 X 40	07962103485	3.464,84 €	1	12
	75 x 50	Te Reducido 75 X 50	07962103486	3.577,13 €	1	12
	75 x 63	Te Reducido 75 X 63	07962103487	3.910,96 €	1	12
	90 x 63	Te Reducido 90 X 63	07962103488	4.472,42 €	1	8
	90 x 75	Te Reducido 90 X 75	07962103489	4.472,42 €	1	8

NORMACONNECT® - CODO 90° ROSCA LATERAL

Imagen de Producto	Codo 90° Rosca Lateral					
	Medidas	Descripción	Referencia	Precio €/100	Unidades Bolsa	Unidades Caja
	20 x 1/2"	Codo 90° Rosca Lateral 20 X 1/2"	07962103324	157,89 €	10	200
	25 x 1/2"	Codo 90° Rosca Lateral 25 X 1/2"	07962103325	210,53 €	10	120
	32 x 3/4"	Codo 90° Rosca Lateral 32 X 3/4"	07962103326	305,26 €	10	80

NORMACONNECT® - CODO GRIFO

Imagen de Producto	Codo Grifo					
	Medidas	Descripción	Referencia	Precio €/100	Unidades Bolsa	Unidades Caja
	25 x 3/4"	Codo Grifo	07962103499	210,53 €	10	200



NORMACONNECT® - TOMA EN CARGA MACHO

Imagen de Producto	Toma en carga macho					
	Medidas	Descripción	Referencia	Precio €/100	Unidades Bolsa	Unidades Caja
	1" X 20	Fitting mecánico 1" x 20	07962698019	1.130,65 €	10	80
	1" X 25	Fitting mecánico 1" x 25	07962698020	1.190,15 €	10	80
	1" X 32	Fitting mecánico 1" x 32	07962698021	1.213,96 €	10	80
	1 1/4" X 20	Fitting mecánico 1 1/4" x 20	07962698022	1.130,65 €	10	80
	1 1/4" X 25	Fitting mecánico 1 1/4" x 25	07962698023	1.190,15 €	10	80
	1 1/4" X 32	Fitting mecánico 1 1/4" x 32	07962698024	1.213,96 €	10	80

NORMACONNECT® - TOMA EN CARGA HEMBRA

Imagen de Producto	Toma en carga Hembra					
	Medidas	Descripción	Referencia	Precio €/100	Unidades Bolsa	Unidades Caja
	1" X 3/4"	Fitting Mecánico 1" X 3/4"	07962698025	1.130,65 €	10	80
	1" X 1"	Fitting Mecánico 1" X 1"	07962698026	1.071,14 €	10	80
	1 1/4" X 3/4"	Fitting Mecánico 1 1/4" X 3/4"	07962698027	1.130,65 €	10	80
	1 1/4" X 1"	Fitting Mecánico 1 1/4" X 1"	07962698028	1.071,14 €	10	80

INSTRUCCIONES DE MONTAJE

Instrucciones de Montaje

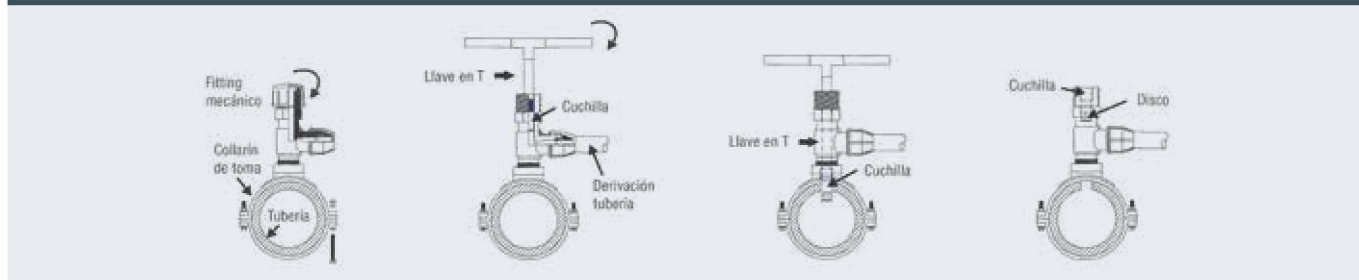

MACHÓN M/M

Imagen de Producto	Machón M/M					
	Medidas	Descripción	Referencia	Precio €/100	Unidades Bolsa	Unidades Caja
	1/2" X 1/2"	Machón M/M 1/2" X 1/2"	07962698001	49,99 €	100	1600
	3/4" X 3/4"	Machón M/M 3/4" X 3/4"	07962698002	71,41 €	100	1000
	1" X 1"	Machón M/M 1" X 1"	07962698003	83,31 €	100	600
	1 1/4" X 1 1/4"	Machón M/M 1 1/4" X 1 1/4"	07962698004	101,16 €	100	400
	1 1/2" X 1 1/2"	Machón M/M 1 1/2" X 1 1/2"	07962698005	109,49 €	100	300
	2" X 2"	Machón M/M 2" X 2"	07962698006	178,52 €	50	150
	3" X 3"	Machón M/M 3" X 3"	07962698007	309,44 €	20	60
	4" X 4"	Machón M/M 4" X 4"	07962698008	499,86 €	10	40

MACHÓN M/M REDUCIDO

Imagen de Producto	T Rosca Macho					
	Medidas	Descripción	Referencia	Precio €/100	Unidades Bolsa	Unidades Caja
	3/4" X 1/2"	Machón M/M Reducido 3/4" X 1/2"	07962698009	77,36 €	100	1000
	1" X 3/4"	Machón M/M Reducido 1" X 3/4"	07962698010	89,26 €	100	600
	1 1/2" X 1"	Machón M/M Reducido 1 1/2" X 1"	07962698011	113,06 €	100	600
	2" X 1"	Machón M/M Reducido 2" X 1"	07962698012	154,72 €	50	200
	2" X 1 1/2"	Machón M/M Reducido 2" X 1 1/2"	07962698013	136,87 €	50	200
	3" X 2"	Machón M/M Reducido 3" X 2"	07962698014	333,24 €	20	60
	4" X 3"	Machón M/M Reducido 4" X 3"	07962698015	499,86 €	10	40

MACHÓN M/H

Imagen de Producto	Machón M/H					
	Medidas	Descripción	Referencia	Precio €/100	Unidades Bolsa	Unidades Caja
	3/4" X 1/2"	Tapón Macho 3/4" X 1/2"	07962698016	71,41 €	100	2400
	1" X 1/2"	Tapón Macho 1" X 1/2"	07962698017	71,41 €	100	1000
	1" X 3/4"	Tapón Macho 1" X 3/4"	07962698018	71,41 €	100	1000







Válvula de BOLA NORMA®

01.

VOLVER A SUMARIO GENERAL



La válvula de BOLA NORMA® ofrece una maniobra de apertura y cierre suave para permitir o detener el caudal de agua. El “caudal total” asegura una pérdida de carga mínima, y la opción de una versión macho/hembra elimina la necesidad de accesorios adicionales.

-  Caudal constante.
 - Mínima pérdida de carga durante la instalación.
-  Gama Macho/Hembra.
 - Reduce el tiempo de instalación.
-  Uso con agua potable.
 - Fabricado con materiales que cumplen con la normativa de agua potable.
-  Resistente a la corrosión.
 - Construido a partir de materiales no corrosivos con la normativa de agua potable.
-  Resistente a UV.
 - La resistencia a los rayos UV alarga la vida del producto.
-  Mango codificado por colores.
 - Azul para uso general. Lila para aguas grises.
-  Mango extraíble.
 - Posibilidad de cambiar el mango o quitarlo para evitar la manipulación.

Información Técnica

- 1 Mango - Nylon
- 2 Cuerpo - POM
- 3 Cuerpo - Nylon
- 4 Conector Final
- 5 Junta Tórica - NBR
- 6 Base - HDPE
- 7 Bola - CPVC

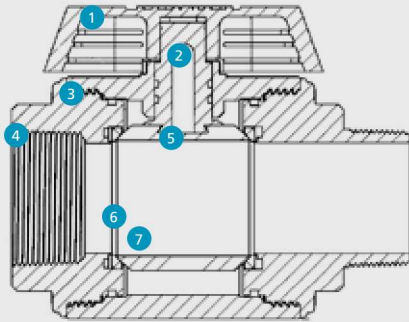

Aplicación

- Perfecto para todas las aplicaciones de riego, especialmente para instalaciones más exigentes como campos deportivos, grandes parques públicos, campos de golf, grandes terrenos agrícolas, etc. También se puede utilizar en aplicaciones industriales.

Material

- Presión Nominal: 16 bar (PN16)
- Rosca BSPT.
- Mango: Nylon.
- Tallo: POM (acetal).
- Temperatura máxima 60°C.
- Cuerpo: Nylon.
- Conector Final: Nylon.

El material estabilizado a los rayos UV a base de Nylon lo hace adecuado para condiciones difíciles.

01.

Directrices para quitar el mango



Paso 1
Gire la manija ligeramente en el sentido de las agujas del reloj.



Paso 2
Coloque los dedos debajo del mango y levántelo, al mismo tiempo, con el pulgar empujando hacia abajo el cuerpo de la válvula.

VÁLVULA DE BOLA NORMA®

Imagen de Producto	Válvula Bola Norma				
	Medidas	Descripción	Referencia	Precio Unitario	Unidades Bolsa
	15 mm / 1/2"	Válvula de bola hembra gfbv15 15 mm / 1/2"	08372513400	12,85 €	1
	20 mm / 3/4"	Válvula de bola hembra gfbv20 20 mm / 3/4"	08372513401	12,85 €	1
	25 mm / 1"	Válvula de bola hembra gfbv25 25 mm / 1"	08372513402	18,28 €	1
	32 mm / 1 1/4"	Válvula de bola hembra gfbv32 32 mm / 1 1/4"	08372513403	22,53 €	1
	40 mm / 1 1/2"	Válvula de bola hembra gfbv40 40 mm / 1 1/2"	08372513404	34,36 €	1
	50 mm / 2"	Válvula de bola hembra gfbv50 50 mm / 2"	08372513405	49,41 €	1
	20 mm / 3/4"	Válvula de bola macho gmfbv20 20 mm / 3/4"	08372513406	13,44 €	1
	25 mm / 1"	Válvula de bola macho gmfbv25 25 mm / 1"	08372513407	18,92 €	1
	32 mm / 1 1/4"	Válvula de bola macho gmfbv32 32 mm / 1 1/4"	08372513408	23,60 €	1
	40 mm / 1 1/2"	Válvula de bola macho gmfbv40 40 mm / 1 1/2"	08372513409	36,02 €	1
50 mm / 2"	Válvula de bola macho gmfbv50 50 mm / 2"	08372513410	52,63 €	1	

NORMA Collarines de toma

01.

VOLVER A SUMARIO GENERAL



Robusto y compacto collarin de toma fabricado en polipropileno reforzado.

NORMA

- ✓ Refuerzo metálico de acero inoxidable en la salida roscada.
- ✓ Conexión fácil y segura para tubos de polietileno.
- ✓ Anillo de refuerzo de Acero Inoxidable 304.
- ✓ Tuerca y Arandela de Acero Galvanizado.
- ✓ Cuerpo Superior de Polipropileno Reforzado.
- ✓ Anillo Interior de Goma de nitrilo butadieno.
- ✓ Cuerpo Inferior de Polipropileno reforzado.
- ✓ Tornillo de Acero galvanizado.

Información Técnica



Material

1- Anillo de Refuerzo - Acero Inox. 304
 2- Tuerca - Acero Galvanizado
 3- Arandela - Acero Galvanizado
 4- Cuerpo Superior - Polipropileno reforzado
 5- Anillo Interior - Goma Butadieno de nitrilo
 6- Cuerpo Inferior - Polipropileno reforzado
 7- Tornillo - Acero Galvanizado

01.

NORMACONNECT® - Collarines de Toma

Imagen de Producto	Collarines de Toma							
	Descripción	Ø mm Tubo	Rosca	Tornillos	Referencia	Precio €/100	Unidades Bolsa	Unidades Caja
	Collarín De Toma 2 Tornillos 32 1/2"	32	1/2"	2	07961570661	385,87 €	40	160
	Collarín De Toma 2 Tornillos 32 3/4"	32	3/4"	2	07961570662	385,87 €	40	160
	Collarín De Toma 2 Tornillos 32 1"	32	1"	2	07961570663	385,87 €	40	160
	Collarín De Toma 2 Tornillos 40 1/2"	40	1/2"	2	07961570664	412,73 €	30	150
	Collarín De Toma 2 Tornillos 40 3/4"	40	3/4"	2	07961570665	402,27 €	30	150
	Collarín De Toma 2 Tornillos 40 1"	40	1"	2	07961570666	402,27 €	30	150
	Collarín De Toma 2 Tornillos 50 1/2"	50	1/2"	2	07961570667	450,00 €	30	150
	Collarín De Toma 2 Tornillos 50 3/4"	50	3/4"	2	07961570668	450,00 €	30	150
	Collarín De Toma 2 Tornillos 50 1"	50	1"	2	07961570669	450,00 €	30	150
	Collarín De Toma 4 Tornillos 63 1/2"	63	1/2"	4	07961570670	654,58 €	20	80
	Collarín De Toma 4 Tornillos 63 3/4"	63	3/4"	4	07961570671	654,58 €	20	80
	Collarín De Toma 4 Tornillos 63 1"	63	1"	4	07961570672	654,58 €	20	80
	Collarín De Toma 4 Tornillos 63 1 1/4"	63	1 1/4"	4	07961570673	654,58 €	20	80
	Collarín De Toma 4 Tornillos 75 1/2"	75	1/2"	4	07961570674	952,12 €	10	50
	Collarín De Toma 4 Tornillos 75 3/4"	75	3/4"	4	07961570675	952,12 €	10	50
	Collarín De Toma 4 Tornillos 75 1"	75	1"	4	07961570676	952,12 €	10	50
	Collarín De Toma 4 Tornillos 75 1 1/4"	75	1 1/4"	4	07961570677	952,12 €	10	50
	Collarín De Toma 4 Tornillos 75 1 1/2"	75	1 1/2"	4	07961570678	952,12 €	10	50
	Collarín De Toma 4 Tornillos 75 2"	75	2"	4	07961570679	952,12 €	10	50
	Collarín De Toma 4 Tornillos 90 1/2"	90	1/2"	4	07961570680	1.160,40 €	10	30
Collarín De Toma 4 Tornillos 90 3/4"	90	3/4"	4	07961570681	1.160,40 €	10	30	
Collarín De Toma 4 Tornillos 90 1"	90	1"	4	07961570682	1.160,40 €	10	30	
Collarín De Toma 4 Tornillos 90 1 1/4"	90	1 1/4"	4	07961570683	1.160,40 €	10	30	
Collarín De Toma 4 Tornillos 90 1 1/2"	90	1 1/2"	4	07961570684	1.160,40 €	10	30	

VOLVER A SUMARIO GENERAL

NORMACONNECT® - Collarines de Toma

01.

Imagen de Producto	Collarines de Toma							
	Descripción	Ø mm Tubo	Rosca	Tornillos	Referencia	Precio €/100	Unidades Bolsa	Unidades Caja
	Collarín De Toma 4 Tornillos 90 2"	90	2"	4	07961570685	1.160,40 €	10	30
	Collarín De Toma 4 Tornillos 110 1/2"	110	1/2"	4	07961570686	1.463,89 €	10	30
	Collarín De Toma 4 Tornillos 110 3/4"	110	3/4"	4	07961570687	1.463,89 €	10	30
	Collarín De Toma 4 Tornillos 110 1"	110	1"	4	07961570688	1.463,89 €	10	30
	Collarín De Toma 4 Tornillos 110 1 1/4"	110	1 1/4"	4	07961570689	1.463,89 €	10	30
	Collarín De Toma 4 Tornillos 110 1 1/2"	110	1 1/2"	4	07961570690	1.463,89 €	10	30
	Collarín De Toma 4 Tornillos 110 2"	110	2"	4	07961570691	1.463,89 €	10	30
	Collarín De Toma 6 Tornillos 125 3/4"	125	3/4"	4	07961570692	1.713,82 €	6	24
	Collarín De Toma 6 Tornillos 125 1"	125	1"	4	07961570693	1.713,82 €	6	24
	Collarín De Toma 6 Tornillos 125 1 1/4"	125	1 1/4"	4	07961570694	1.713,82 €	6	24
	Collarín De Toma 6 Tornillos 125 2"	125	2"	4	07961570695	1.713,82 €	6	24
	Collarín De Toma 6 Tornillos 160 1/2"	160	1/2"	6	07961570696	2.618,34 €	15	15
	Collarín De Toma 6 Tornillos 160 3/4"	160	3/4"	6	07961570697	2.618,34 €	15	15
	Collarín De Toma 6 Tornillos 160 1"	160	1"	6	07961570698	2.618,34 €	15	15
	Collarín De Toma 6 Tornillos 160 1 1/4"	160	1 1/4"	6	07961570699	2.618,34 €	15	15
	Collarín De Toma 6 Tornillos 160 1 1/2"	160	1 1/2"	6	07961570700	2.618,34 €	15	15
	Collarín De Toma 6 Tornillos 160 2"	160	2"	6	07961570701	2.618,34 €	15	15
	Collarín De Toma 6 Tornillos 180 3/4"	180	3/4"	6	07961570702	6.545,85 €	10	10
	Collarín De Toma 6 Tornillos 180 1"	180	1"	6	07961570703	6.545,85 €	10	10
	Collarín De Toma 6 Tornillos 180 1 1/4"	180	1 1/4"	6	07961570704	6.545,85 €	10	10
	Collarín De Toma 6 Tornillos 180 1 1/2"	180	1 1/2"	6	07961570705	6.545,85 €	10	10
	Collarín De Toma 6 Tornillos 180 2"	180	2"	6	07961570706	6.545,85 €	10	10
	Collarín De Toma 6 Tornillos 200 3/4"	200	3/4"	6	07961571323	7.736,00 €	8	8
	Collarín De Toma 6 Tornillos 200 1"	200	1"	6	07961570707	7.736,00 €	8	8
	Collarín De Toma 6 Tornillos 200 1 1/4"	200	1 1/4"	6	07961570708	7.736,00 €	8	8
	Collarín De Toma 6 Tornillos 200 1 1/2"	200	1 1/2"	6	07961570709	7.736,00 €	8	8
	Collarín De Toma 6 Tornillos 200 2"	200	2"	6	07961570710	7.736,00 €	8	8
	Collarín De Toma 6 Tornillos 225 3/4"	225	3/4"	6	07961570711	8.926,15 €	6	6
	Collarín De Toma 6 Tornillos 225 1"	225	1"	6	07961570712	8.926,15 €	6	6
	Collarín De Toma 6 Tornillos 225 1 1/4"	225	1 1/4"	6	07961570713	8.926,15 €	6	6
Collarín De Toma 6 Tornillos 225mm x 2"	225	2"	6	07961570714	8.926,15 €	6	6	

VOLVER A SUMARIO GENERAL



Conectores de compresión multidíámetro



Fácil de instalar con diseño multidíámetro. Funciona con tuberías de 16 mm, 17 mm y 18 mm. Todos los accesorios son unidades funcionales completas y no requieren adaptadores adicionales.



- ✓ Conecta tubos de polietileno de 16, 17 y 18 mm.
- ✓ Ideal para reparaciones de tubos. Durable en las condiciones más exigentes.
- ✓ Fabricado en plástico de alta calidad, resistente a UV.
- ✓ Diseño reutilizable: los tubos pueden insertarse y retirarse sin dañar el conector.

Conectores de compresión multidímetro

Imagen de Producto	Conectores de compresión multidímetro				
	Referencia	Descripción	Precio €/100	Unidades Bolsa	Unidades Caja
	08006410127	Adaptador Rosca macho 3/4"	55 €	25	250
	08006410286	Enlace Recto	65 €	25	250
	08006410100	Tapón Final	70 €	25	250
	08006410093	Codo	78 €	25	250
	08006410111	Adaptador Rosca macho 3/4"	55 €	25	250
	08006410130	Adaptador giratorio Rosca hembra para manguera	120 €	25	250
	08006410120	Adaptador Rosca macho 1/2"	50 €	25	250
	08006410159	Te	100 €	25	250

01.

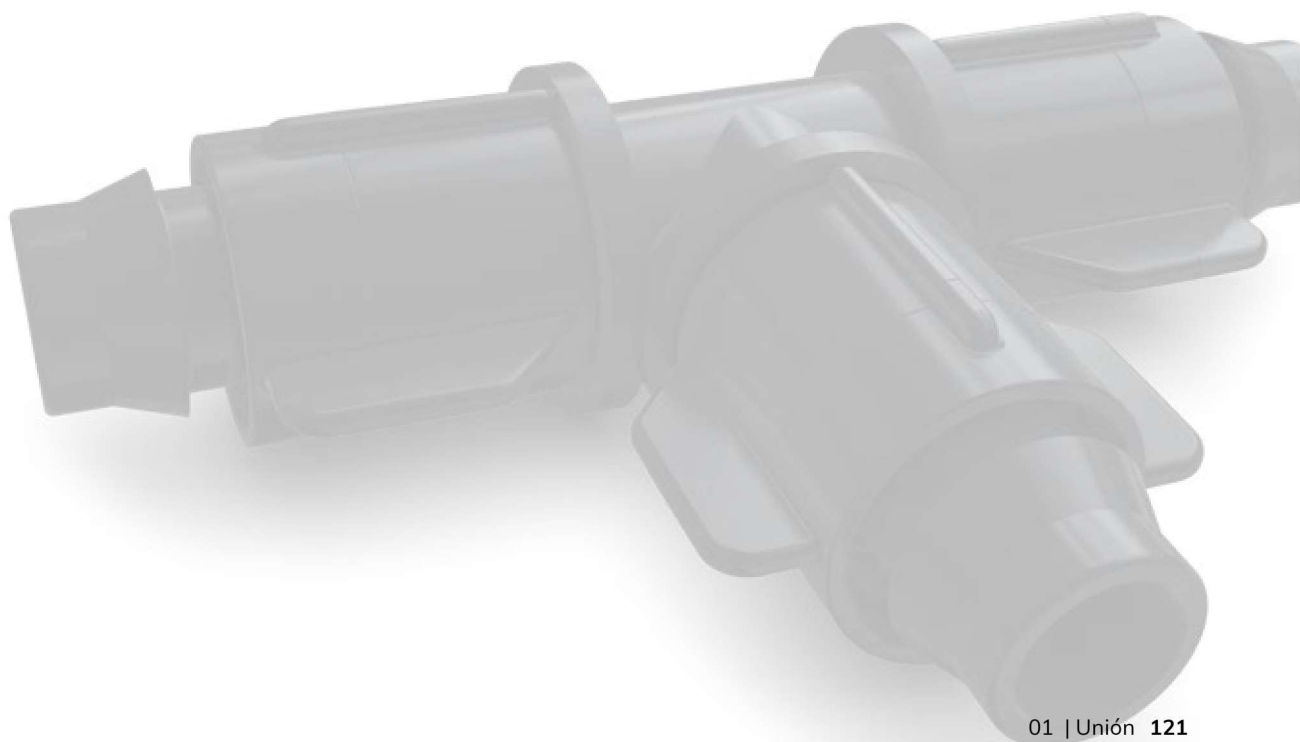

Arquetas para válvulas

01.

VOLVER A SUMARIO GENERAL



Cajas de válvulas de alta calidad diseñadas para durar.



- ✓ Cubiertas reforzadas de alta resistencia.
- ✓ Tuerca integrada para la posibilidad de atornillar.
- ✓ Las cubiertas superpuestas evitan que la suciedad y la hierba se asienten entre el cuerpo y la cubierta.
- ✓ Resistente a rayos UV.
- ✓ Disponible en una amplia variedad de tamaños y colores.
- ✓ La tapa roscada de fácil extracción en modelos circulares.

ARQUETAS PARA VÁLVULAS

Imagen de Producto	Arquetas para Válvulas			
	Descripción	Referencia	Precio €/100	Unid.
	Caja Válvula Redonda 194 x 213 mm Negra Tapa Verde	08002740004	475 €	1
	Caja Válvula Redonda con cubierta de seguridad atornillada superpuesta 295 x 295 mm - Negra tapa Verde	08002740021	1.210 €	1
	Caja Válvula Rectangular con cubierta de seguridad atornillada superpuesta 381x508x305mm - Negra tapa Verde	08002740034	2.990 €	1
	Caja Válvula Rectangular Jumbo con cubierta de seguridad atornillada superpuesta 457x629x305mm - Negra tapa Verde	08002740047	4.470 €	1
	Caja Válvula Rectangular Jumbo con cubierta de seguridad atornillada superpuesta 330x610x300mm - Negra tapa Verde	08002730052	12.000 €	1
	Caja Válvula Super Jumbo con cubierta de seguridad atornillada superpuesta 430x760x380mm - Negra tapa Verde	08002730062	17.250 €	1
	Caja Válvula Super Jumbo con cubierta de seguridad atornillada superpuesta 430x760x460mm - Negra tapa Verde	08002730064	19.300 €	1

GOTERO AUTOCOMPENSANTE ACUFLOW™

Imagen de Producto	Gotero Autocompensante Acuflow™			
	Descripción	Referencia	Precio €/100	Unidades Bolsa
	Gotero AFPC 10/25 3,8 lph Negro	08002410061	23,00 €	100
	Gotero AFPC 10/25 3,8 lph Negro	08002410062	23,00 €	25
	Gotero AFPC 20 7,6 lph Rojo	08002410063	23,00 €	100
	Gotero AFPC 20/25 7,6 plh Rojo	08002410064	23,00 €	25
	Gotero AFPC 5 1,9 lph Azul	08002410065	23,00 €	100
	Gotero AFPC 5/25 1,9 lph Azul	08002410066	23,00 €	25
	Gotero Autocompensante AFPC 19 lph Arena	08006410420	23,00 €	100

CONECTORES DE INSERCIÓN DE 16 MM

Imagen de Producto	Conectores de Inserción de 16 mm					
	Denominación	Color	Referencia	Cant. Bolsa	Peso Ud. (Kg)	Precio €/100
	Empalme de Inserción de 16mm	Marrón	08942410061	25	0,9	24 €
	Codo de Inserción de 16mm	Marrón	08942410062	25	1,20	24 €
	Te de Inserción de 16mm	Marrón	08942410063	25	1,8	26 €
	Inserto de 16mm x adaptador de 1/2"	Marrón	08942410064	10	1,5	24 €
	Inserto de 16mm x adaptador de 1/4"	Marrón	08942410065	10	1,5	24 €
	Válvula de bola de 16mm	Marrón	08942410066	5	0,5	105 €

Tubería de Gotero

01.

VOLVER A SUMARIO GENERAL



La nueva manguera de goteo Dura Flo™ CV con válvula de verificación, combina lo mejor de la compensación de presión de los montajes rápidos (ahorro de tiempo y dinero) NORMA® PC con una válvula de verificación.



- ✓ Mecanismo anti-sifón que previene la succión de arena y tierra en el emisor.
- ✓ Gotero integrado autocompensante con muy buen coeficiente de variación de fabricación.
- ✓ Resistente a condiciones exigentes y aplicaciones químicas.
- ✓ Presión de apertura de 1,0 bar y presión de trabajo de 1,0 a 3,5 bar.

Tubería de Gotero Integrado NORMA® PC Dura FloTM CV

Imagen de Producto	16 mm - Tubería de gotero integrado NORMA®					
	Denominación	Color	Referencia	Rollo Tamaño/ Tipo	Peso Ud. (Kg)	Precio Unitario
	Manguera 16 mm Compensante 2,1 L/h - Espaciado 30 cm - Marrón - 50 m	Marrón	08942410001	16	2,8	32,50 €
	Manguera 16 mm Compensante 2,1 L/h - Espaciado 30 cm - Marrón - 100 m	Marrón	08942410002	16	5,6	61,50 €
	Manguera CV 16 mm Compensante 2,1 L/h - Espaciado 30 cm - Marrón - 50 m	Marrón	08942410011	17	2,8	39,25 €
	Manguera CV 16 mm Compensante 2,1 L/h - Espaciado 30 cm - Marrón - 100 m	Marrón	08942410012	17	5,6	75,00 €

01.

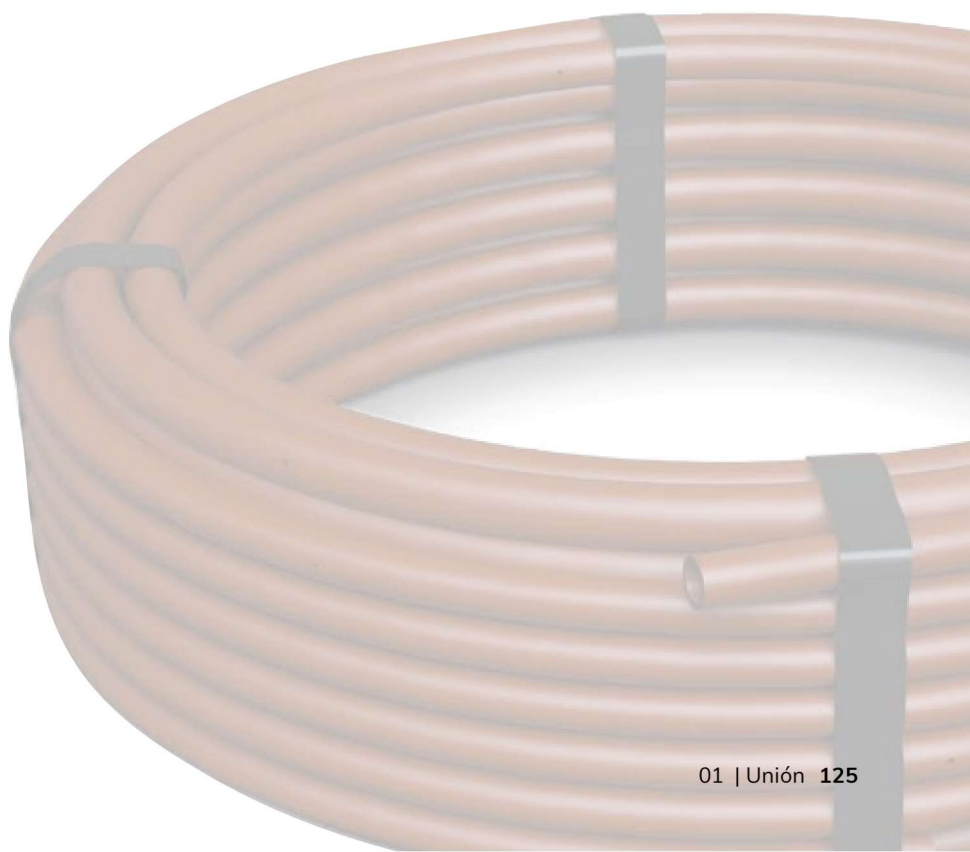

Expositor Conectores de Compresión

01.

VOLVER A SUMARIO GENERAL



Surtido de conectores de polipropileno de mayor rotación presentado en prácticas cajas expositoras.

✓ Expositor metálico - 1 metro. Surtido de conectores de polipropileno NORMA®.

✓ Expositor metálico - 2 metros. Surtido de conectores de polipropileno de mayor rotación y abrazaderas NORMA®.

Expositor Conectores de Compresión

01.

Imagen de Producto	Expositor Conectores de Compresión		
	Descripción	Referencia	Unidades Bolsa
	Enlace Mixto Rosca Macho 20 X 1/2"	07962651118	10
	Enlace Mixto Rosca Macho 25 X 3/4"	07962651122	10
	Enlace Mixto Rosca Macho 32 X 1"	07962651128	10
	Enlace Mixto Rosca Hembra 20 X 1/2"	07962651018	10
	Enlace Mixto Rosca Hembra 25 X 3/4"	07962651025	10
	Enlace Mixto Rosca Hembra 32 X 1"	07962651033	10
	Te Rosca Macho 20 X 1/2"	07962651154	10
	Te Rosca Macho 25 X 3/4"	07962651157	10
	Te Rosca Macho 32 X 1"	07962651160	10
	Te Rosca Hembra 20 X 1/2"	07962651088	10
	Te Rosca Hembra 25 X 3/4"	07962651094	10
	Te Rosca Hembra 32 X 1"	07962651100	10
	Codo 90° Rosca Macho 20 X 1/2"	07962651140	10
	Codo 90° Rosca Macho 25 X 3/4"	07962651143	10
	Codo 90° Rosca Macho 32 X 1"	07962651146	10
	Codo 90° Rosca Hembra 20 X 1/2"	07962651051	10
	Codo 90° Rosca Hembra 25 X 3/4"	07962651059	10
	Codo 90° Rosca Hembra 32 X 1"	07962651068	10
	Enlace Recto 20	07962651191	10
	Enlace Recto 25	07962651192	10
	Enlace Recto 32	07962651193	10
	Codo 90° Bocas Iguales 20	07962650998	10
	Codo 90° Bocas Iguales 25	07962650999	10
	Codo 90° Bocas Iguales 32	07962651000	10
	Te Dos Bocas Iguales 20	07962651010	10
	Te Dos Bocas Iguales 25	07962651011	10
	Te Dos Bocas Iguales 32	07962651012	10
	Tapón Final Enlace 20	07962651004	10
	Tapón Final Enlace 25	07962651005	10
	Tapón Final Enlace 32	07962651006	10

Referencia Expositor: 07962650001

PRECIO A CONSULTAR

Expositor metálico - 1 metro - Composición

01.

Imagen de Producto	Expositor metálico 1 metro - Composición		
	Descripción	Referencia	Unidades Bolsa
	Enlace Mixto Rosca Macho 20 X 1/2"	07962651118	10
	Enlace Mixto Rosca Macho 25 X 3/4"	07962651122	10
	Enlace Mixto Rosca Macho 32 X 1"	07962651128	10
	Enlace Mixto Rosca Macho 40 X 1 1/4"	07962651133	20
	Enlace Mixto Rosca Macho 50 X 1 1/2"	07962651136	10
	Enlace Mixto Rosca Macho 63 X 2"	07962651139	8
	Enlace Mixto Rosca Hembra 20 X 1/2"	07962651018	10
	Enlace Mixto Rosca Hembra 25 X 3/4"	07962651025	10
	Enlace Mixto Rosca Hembra 32 X 1"	07962651033	10
	Enlace Mixto Rosca Hembra 40 X 1 1/4"	07962651039	20
	Enlace Mixto Rosca Hembra 50 X 1 1/2"	07962651043	10
	Enlace Mixto Rosca Hembra 63 X 2"	07962651049	8
	Te Rosca Macho 20 X 1/2"	07962651154	10
	Te Rosca Macho 25 X 3/4"	07962651157	10
	Te Rosca Macho 32 X 1"	07962651160	10
	Te Rosca Macho 40 X 1 1/4"	07962651162	8
	Te Rosca Macho 50 X 1 1/2"	07962651164	8
	Te Rosca Macho 63 X 2"	07962651151	8
	Te Rosca Hembra 20 X 1/2"	07962651088	10
	Te Rosca Hembra 25 X 3/4"	07962651094	10
	Te Rosca Hembra 32 X 1"	07962651100	8
	Te Rosca Hembra 40 X 1 1/4"	07962651106	8
	Te Rosca Hembra 50 X 1 1/2"	07962651110	6
	Te Rosca Hembra 63 X 2"	07962651116	6
	Codo 90° Rosca Macho 20 X 1/2"	07962651140	10
	Codo 90° Rosca Macho 25 X 3/4"	07962651143	10
	Codo 90° Rosca Macho 32 X 1"	07962651146	10
	Codo 90° Rosca Macho 40 X 1 1/4"	07962651148	10
	Codo 90° Rosca Macho 50 X 1 1/2"	07962651151	10
	Codo 90° Rosca Macho 63 X 2"	07962651153	6
	Codo 90° Rosca Hembra 20 X 1/2"	07962651051	10
	Codo 90° Rosca Hembra 25 X 3/4"	07962651059	10
Codo 90° Rosca Hembra 32 X 1"	07962651068	10	
Codo 90° Rosca Hembra 40 X 1 1/4"	07962651074	10	
Codo 90° Rosca Hembra 50 X 1 1/2"	07962651080	10	
Codo 90° Rosca Hembra 63 X 2"	07962651086	6	

Referencia Expositor: 07962650002

Expositor metálico - 1 metro - Composición

Imagen de Producto	Expositor metálico 1 metro - Composición		
	Descripción	Referencia	Unidades Bolsa
	Enlace Recto 20	07962651191	10
	Enlace Recto 25	07962651192	10
	Enlace Recto 32	07962651193	10
	Enlace Recto 40	07962651194	10
	Enlace Recto 50	07962651195	8
	Enlace Recto 63	07962651196	8
	Codo 90° Bocas Iguales 20	07962650998	10
	Codo 90° Bocas Iguales 25	07962650999	10
	Codo 90° Bocas Iguales 32	07962651000	10
	Codo 90° Bocas Iguales 40	07962651001	10
	Codo 90° Bocas Iguales 50	07962651002	8
	Codo 90° Bocas Iguales 63	07962651003	5
	Te Dos Bocas Iguales 20	07962651010	10
	Te Dos Bocas Iguales 25	07962651011	10
	Te Dos Bocas Iguales 32	07962651012	10
	Te Dos Bocas Iguales 40	07962651013	8
	Te Dos Bocas Iguales 50	07962651014	5
	Te Dos Bocas Iguales 63	07962651015	6
	Tapón Final Enlace 20	07962651004	10
	Tapón Final Enlace 25	07962651005	10
	Tapón Final Enlace 32	07962651006	10
	Tapón Final Enlace 40	07962651007	10
	Tapón Final Enlace 50	07962651008	10
	Tapón Final Enlace 63	07962651009	8
	Enlace Reducido 25 X 20	07962651166	10
	Enlace Reducido 32 X 25	07962651168	10
	Enlace Reducido 40 X 32	07962651171	10
	Enlace Reducido 50 X 40	07962651175	8
	Enlace Reducido 63 X 50	07962651179	6
	Te Reducido 25 X 20	07962651180	10
	Te Reducido 32 X 25	07962651182	10
	Te Reducido 40 X 32	07962651184	8
Te Reducido 50 X 40	07962651187	5	
Te Reducido 63 X 50	07962651190	5	

Precio A Consultar

Referencia Expositor: 07962650002

Expositor metálico - 2 metros - Composición

01.

Imagen de Producto	Expositor metálico 2 metros - Composición		
	Descripción	Referencia	Unidades Bolsa
	Enlace Mixto Rosca Macho 20 X 1/2"	07962651118	50
	Enlace Mixto Rosca Macho 25 X 3/4"	07962651122	50
	Enlace Mixto Rosca Macho 32 X 1"	07962651128	10
	Enlace Mixto Rosca Macho 40 X 1 1/4"	07962651133	20
	Enlace Mixto Rosca Macho 50 X 1 1/2"	07962651136	10
	Enlace Mixto Rosca Macho 63 X 2"	07962651139	8
	Enlace Mixto Rosca Hembra 20 X 1/2"	07962651018	50
	Enlace Mixto Rosca Hembra 25 X 3/4"	07962651025	50
	Enlace Mixto Rosca Hembra 32 X 1"	07962651033	10
	Enlace Mixto Rosca Hembra 40 X 1 1/4"	07962651039	20
	Enlace Mixto Rosca Hembra 50 X 1 1/2"	07962651043	10
	Enlace Mixto Rosca Hembra 63 X 2"	07962651049	8
	Te Rosca Macho 20 X 1/2"	07962651154	30
	Te Rosca Macho 25 X 3/4"	07962651157	30
	Te Rosca Macho 32 X 1"	07962651160	10
	Te Rosca Macho 40 X 1 1/4"	07962651162	8
	Te Rosca Macho 50 X 1 1/2"	07962651164	8
	Te Rosca Macho 63 X 2"	07962651151	8
	Te Rosca Hembra 20 X 1/2"	07962651088	30
	Te Rosca Hembra 25 X 3/4"	07962651094	30
	Te Rosca Hembra 32 X 1"	07962651100	8
	Te Rosca Hembra 40 X 1 1/4"	07962651106	8
	Te Rosca Hembra 50 X 1 1/2"	07962651110	6
	Te Rosca Hembra 63 X 2"	07962651116	6
	Codo 90° Rosca Macho 20 X 1/2"	07962651140	30
	Codo 90° Rosca Macho 25 X 3/4"	07962651143	30
	Codo 90° Rosca Macho 32 X 1"	07962651146	10
	Codo 90° Rosca Macho 40 X 1 1/4"	07962651148	10
	Codo 90° Rosca Macho 50 X 1 1/2"	07962651151	10
	Codo 90° Rosca Macho 63 X 2"	07962651153	6
	Codo 90° Rosca Hembra 20 X 1/2"	07962651051	30
	Codo 90° Rosca Hembra 25 X 3/4"	07962651059	30
	Codo 90° Rosca Hembra 32 X 1"	07962651068	10
Codo 90° Rosca Hembra 40 X 1 1/4"	07962651074	10	
Codo 90° Rosca Hembra 50 X 1 1/2"	07962651080	10	
Codo 90° Rosca Hembra 63 X 2"	07962651086	6	

Referencia Expositor: 07962650003

Expositor metálico - 2 metros - Composición

Imagen de Producto	Expositor metálico 2 metros - Composición		
	Descripción	Referencia	Unidades Bolsa
	Tapón Final Enlace 20	07962651004	10
	Tapón Final Enlace 25	07962651005	10
	Tapón Final Enlace 32	07962651006	10
	Tapón Final Enlace 40	07962651007	10
	Tapón Final Enlace 50	07962651008	10
	Tapón Final Enlace 63	07962651009	8
	Enlace Reducido 25 X 20	07962651166	10
	Enlace Reducido 32 X 25	07962651168	10
	Enlace Reducido 40 X 32	07962651171	10
	Enlace Reducido 50 X 40	07962651175	8
	Enlace Reducido 63 X 50	07962651179	6
	Te Reducido 25 X 20	07962651180	10
	Te Reducido 32 X 25	07962651182	10
	Te Reducido 40 X 32	07962651184	8
	Te Reducido 50 X 40	07962651187	5
	Te Reducido 63 X 50	07962651190	5
	Brida Nylon Negra 2,5 X 98	08600210201	4.000
	Brida Nylon Negra 3,5 X 140	08600210401	4.000
	Brida Nylon Negra 3,5 X 200	08600210402	4.000
	Brida Nylon Negra 4,8 X 200	08600210602	4.000
	Brida Nylon Negra 4,5 X 250	08600210603	4.000
	Brida Nylon Negra 4,5 X 290	08600210604	4.000
	Brida Nylon Negra 4,5 X 360	08600210605	4.000
	Brida Nylon Negra 7,5 X 300	08600210704	4.000
	Brida Nylon Negra 7,5 X 365	08600210705	4.000
	Brida Nylon Negra 7,5 X 450	08600210706	4.000
	Gemi Sx 10-16/9 C7 W2	08117208013	200
	Gemi Sx 12-22/9 C7 W2	08117208017	200
	Gemi Sx 16-27/9 C7 W2	08117208020	200
	Gemi Sx 20-32/9 C7 W2	08117208026	200
Gemi Sx 25-40/9 C7 W2	08117208032	200	
Gemi Sx 32-50/9 C7 W2	08117208041	200	
Gemi Sx 40-60/9 C7 W2	08117208050	50	
Gemi Sx 60-80/9 C7 W2	08117208070	50	
Gemi Sx 70-90/9 C7 W2	08117208080	50	
Gemi Sx 16-27/12 C7 W2	06367002027	50	

Referencia Expositor: 07962650003

Expositor metálico - 2 metros - Composición

01.

Imagen de Producto	Expositor metálico 2 metros - Composición		
	Descripción	Referencia	Unidades Bolsa
	Gemi SX 20-32/12 C7 W2	06367002032	50
	Gemi SX 25-40/12 C7 W2	06367002040	50
	Gemi SX 35-50/12 C7 W2	06367002050	50
	Gemi SX 40-60/12 C7 W2	06367002060	50
	Gemi SX 50-70/12 C7 W2	06367002070	50
	Gemi SX 60-80/12 C7 W2	06367002080	25
	Gemi SX 70-90/12 C7 W2	06367002090	25
	Gemi SX 80-100/12 C7 W2	06367002100	25
	Gemi SX 90-110/12 C7 W2	06367002110	25
	Abrazadera gran presión GBS 34-37/18/1 W1	05917181036	50
	Abrazadera gran presión GBS 37-40/18/1 W1	05917181039	50
	Abrazadera gran presión GBS 40-43/18/1 W1	05917181042	50
	Abrazadera gran presión GBS 43-47/20/1 W1	05917201045	50
	Abrazadera gran presión GBS 59-63/20/1 W1	05917201061	50
	Abrazadera gran presión GBS 63-68/20/1 W1	05917201066	50
	Abrazadera gran presión GBS 73-79/25/1 W1	05917251076	50
	Abrazadera gran presión GBS 79-85/25/1 W1	05917251082	50
	Abrazadera gran presión GBS 97-104/25/1 W1	05917251101	25
	Abrazadera gran presión GBS 104-112/25/1 W1	05917251108	25

Precio A Consultar

Referencia Expositor: 07962650003

VOLVER A SUMARIO GENERAL



Racores Normaplast SV - Racores con rosca Poliamida 6



Estos componentes de conexión, fabricados en Poliamida 6, incorporan una rosca en un extremo y una o dos mangueras dentadas en el otro extremo. Los dientes aseguran la manguera firmemente en su lugar.

- ✓ M= Paso Rosca Métrica: Gris Claro.
- ✓ R= Paso Rosca Gas Whitworth: Gris Oscuro.
- ✓ NPT: Paso Rosca National Pipe Taper: Negro.

NORMAPLAST® SV - Racores con Rosca - Poliamida 6

01.

Imagen de Producto	NORMAPLAST® SV - Racores con Rosca - Poliamida 6			
	TIPO BST			
	Modelo BST b x (paso de rosca)	Referencia	Precio €/100	Unidades Envase
	Racores con rosca BST M 8X1	07118901000	81,27 €	100
	Racores con rosca BST M 10X1	07118903000	63,69 €	100
	Racores con rosca BST M 12X1,5	07118904000	72,80 €	100
	Racores con rosca BST M 14X1,5	07118905000	85,07 €	100
	Racores con rosca BST M 18X1,5	07118907000	175,16 €	100
	Racores con rosca BST M 20X1,5	07118908000	183,13 €	100
	Racores con rosca BST M 22X1,5	07118949000	195,62 €	100
	Racores con rosca BST M 26X1,5	07118909000	214,97 €	100
	Racores con rosca BST R 1/8	07118910000	63,69 €	100
	Racores con rosca BST R 1/4	07118911000	72,80 €	100
	Racores con rosca BST R 3/8	07118912000	136,49 €	100
	Racores con rosca BST R 1/2	07118913000	195,62 €	100
	Racores con rosca BST 1/8 NPT	07118917000	74,22 €	100
	Racores con rosca BST 1/4 NPT	07118918000	88,77 €	100

NORMAPLAST® SV - Racores con Rosca - Poliamida 6

Imagen de Producto	NORMAPLAST® SV - Racores con Rosca - Poliamida 6			
	TIPO GES			
	Modelo GES a/b	Referencia	Precio €/100	Unidades Envase
	Racores con rosca GES 3 M 5X1	07108952003	55,81 €	100
	Racores con rosca GES 4 M 8X1	07108901004	70,34 €	100
	Racores con rosca GES 4 M 8X1.25	07108902004	70,34 €	100
	Racores con rosca GES 4 M 10X1	07108903004	70,34 €	100
	Racores con rosca GES 4 M 12X1.5	07108904004	101,60 €	100
	Racores con rosca GES 4 M 14X1.5	07108905004	101,60 €	100
	Racores con rosca GES 4 R 1/8	07108910004	70,34 €	100
	Racores con rosca GES 4 R 1/4	07108911004	101,60 €	100
	Racores con rosca GES 4 1/8 NPT	07108917004	70,34 €	100
	Racores con rosca GES 4 1/4 NPT	07108918004	121,40 €	100
	Racores con rosca GES 5 M 12X1.5	07108904005	193,20 €	100
	Racores con rosca GES 5 M 14X1.5	07108905005	193,20 €	100
	Racores con rosca GES 5 R 1/4	07108911005	193,20 €	100
	Racores con rosca GES 5 1/4 NPT	07108918005	193,20 €	100
	Racores con rosca GES 6 M 10X1	07108903006	98,26 €	100
Racores con rosca GES 6 M 12X1.5	07108904006	101,60 €	100	

VOLVER A SUMARIO GENERAL

NORMAPLAST® SV - Racores con Rosca - Poliamida 6

01.

Imagen de Producto	NORMAPLAST® SV - Racores con Rosca - Poliamida 6			
	TIPO GES			
	Modelo GES a/b	Referencia	Precio €/100	Unidades Envase
	Racores con rosca GES 6 M 14X1.5	07108905006	121,40 €	100
	Racores con rosca GES 6 R 1/8	07108910006	98,26 €	100
	Racores con rosca GES 6 R 1/4	07108911006	99,37 €	100
	Racores con rosca GES 6 R 3/8	07108912006	112,79 €	100
	Racores con rosca GES 6 1/8 NPT	07108917006	98,26 €	100
	Racores con rosca GES 6 1/4 NPT	07108918006	101,60 €	100
	Racores con rosca GES 8 M 10X1	07108903008	117,24 €	100
	Racores con rosca GES 8 M 12X1.5	07108904008	117,24 €	100
	Racores con rosca GES 8 M 14X1.5	07108905008	117,24 €	100
	Racores con rosca GES 8 M 18X1.5	07108907008	192,04 €	100
	Racores con rosca GES 8 M 22X1.5	07108949008	192,04 €	100
	Racores con rosca GES 8 M 26X1.5	07108909008	234,49 €	100
	Racores con rosca GES 8 R 1/8	07108910008	117,24 €	100
	Racores con rosca GES 8 R 1/4	07108911008	117,24 €	100
	Racores con rosca GES 8 R 3/8	07108912008	131,74 €	100
	Racores con rosca GES 8 R 1/2	07108913008	192,04 €	100
	Racores con rosca GES 8 1/4 NPT	07108918008	117,24 €	100
	Racores con rosca GES 10 M 12X1.5	07108904010	120,61 €	100
	Racores con rosca GES 10 M 14X1.5	07108905010	120,61 €	100
	Racores con rosca GES 10 M 16X1.5	07108906010	131,74 €	100
	Racores con rosca GES 10 R 1/4	07108911010	120,61 €	100
	Racores con rosca GES 10 R 3/8	07108912010	131,74 €	100
	Racores con rosca GES 10 1/4 NPT	07108918010	120,61 €	100
	Racores con rosca GES 10 3/8 NPT	07108919010	131,74 €	100
	Racores con rosca GES 12 M 16X1.5	07108906012	138,46 €	100
	Racores con rosca GES 12 M 18X1.5	07108907012	192,04 €	100
	Racores con rosca GES 12 M 22X1.5	07108949012	192,04 €	100
	Racores con rosca GES 12 M 26X1.5	07108909012	243,40 €	100
	Racores con rosca GES 12 R 3/8	07108912012	138,46 €	100
	Racores con rosca GES 12 R 1/2	07108913012	192,04 €	100
Racores con rosca GES 12 3/8 NPT	07108919012	138,46 €	100	
Racores con rosca GES 14 M 18X1.5	07108907014	168,61 €	100	
Racores con rosca GES 14 M 20X1.5	07108908014	185,36 €	100	
Racores con rosca GES 14 M 22X1.5	07108949014	192,04 €	100	
Racores con rosca GES 14 R 3/8	07108912014	168,61 €	100	

VOLVER A SUMARIO GENERAL

Normaplast® SV - Racores con Rosca - Poliamida 6

01.

Imagen de Producto	NORMAPLAST® SV - Racores con Rosca - Poliamida 6			
	TIPO GES			
	Modelo GES a/b	Referencia	Precio €/100	Unidades Envase
	Racores con rosca GES 14 R 1/2	07108913014	192,04 €	100
	Racores con rosca GES 14 1/2 NPT	07108920014	192,04 €	100
	Racores con rosca GES 16 M 26X1.5	07108909016	223,07 €	50
	Racores con rosca GES 16 R 1/2	07108913016	218,83 €	50
	Racores con rosca GES 16 R 3/4	07108914016	227,81 €	50
	Racores con rosca GES 19 M 26X1.5	07108909019	244,50 €	50
	Racores con rosca GES 19 R 3/4	07108914019	247,88 €	50
	Racores con rosca GES 25 R 1	07108915025	418,50 €	25

Imagen de Producto	NORMAPLAST® SV - Racores con Rosca - Poliamida 6			
	TIPO WES			
	Modelo WES a/b x (paso de rosca)	Referencia	Precio €/100	Unidades Envase
	Racores con rosca WES 3 M 5	07308952003	94,56 €	100
	Racores con rosca WES 4 M 8X1	07308918004	84,86 €	100
	Racores con rosca WES 4 M 10X1	07308917004	84,86 €	100
	Racores con rosca WES 4 M 12X1.5	07308903004	110,54 €	100
	Racores con rosca WES 4 M 14X1.5	07308904004	117,24 €	100
	Racores con rosca WES 4 R 1/8	07308905004	84,86 €	100
	Racores con rosca WES 4 R 1/4	07308901004	110,54 €	100
	Racores con rosca WES 4 1/8 NPT	07308911004	84,86 €	100
	Racores con rosca WES 04 1/4 NPT	07308910004	110,54 €	100
	Racores con rosca WES 6 M 10X1	07308918006	103,83 €	100
	Racores con rosca WES 6 M 12X1.5	07308917006	110,54 €	100
	Racores con rosca WES 6 R 1/8	07308903006	103,83 €	100
	Racores con rosca WES 6 R 1/4	07308904006	113,92 €	100
	Racores con rosca WES 6 R 3/8	07308911006	119,47 €	100
	Racores con rosca WES 6 1/8 NPT	07308910006	103,83 €	100
	Racores con rosca WES 6 1/4 NPT	07308912006	110,54 €	100
	Racores con rosca WES 8 M 10X1	07308918008	131,74 €	100
	Racores con rosca WES 8 M 12X1.5	07308903008	135,14 €	100
	Racores con rosca WES 8 M 14X1.5	07308904008	135,14 €	100
	Racores con rosca WES 8 M 16X1.5	07308905008	138,46 €	100
Racores con rosca WES 8 M 18X1.5	07308906008	161,91 €	100	
Racores con rosca WES 8 M 22X1.5	07308907008	243,40 €	100	
Racores con rosca WES 8 R 1/8	07308949008	119,47 €	100	

VOLVER A SUMARIO GENERAL

NORMAPLAST® SV - Racores con Rosca - Poliamida 6

01.

Imagen de Producto	NORMAPLAST® SV - Racores con Rosca - Poliamida 6			
	TIPO WES			
	Modelo WES a/b x (paso de rosca)	Referencia	Precio €/100	Unidades Envase
	Racores con rosca WES 8/R 1/4	07308911008	135,14 €	100
	Racores con rosca WES 8/R 3/8	07308912010	152,99 €	100
	Racores con rosca WES 8/R 1/8	07308910008	243,40 €	100
	Racores con rosca WES 8/R 3/8	07308912008	135,14 €	100
	Racores con rosca WES 10/1/2 NPT	07308920010	194,30 €	100
	Racores con rosca WES 10/M 14X1,5	07308905010	146,29 €	100
	Racores con rosca WES 10/R 1/4	07308911010	163,03 €	100
	Racores con rosca WES 10/R 3/8	07308912010	214,39 €	100
	Racores con rosca WES 12 3/8 NPT	07308919012	194,30 €	100
	Racores con rosca WES 12/M 16X1,5	07308906012	194,30 €	100
	Racores con rosca WES 12/M 18X1,5	07308907012	243,40 €	100
	Racores con rosca WES 12/M 22X1,5	07308949012	209,90 €	100
	Racores con rosca WES 12/M 26X1,5	07308909012	207,68 €	50
	Racores con rosca WES 12/R 1/2	07308913012	241,41 €	100
	Racores con rosca WES 12/R 3/8	07308912012	243,40 €	100
	Racores con rosca WES 19/M 24X2	07308953019	241,41 €	100
Racores con rosca WES 19/R 3/4	07308914019	244,50 €	50	
Racores con rosca WES 25/R 1	07308915025	434,45 €	50	

Imagen de Producto	NORMAPLAST® SV - Racores con Rosca - Poliamida 6			
	TIPO TES			
	Modelo TES a/b x	Referencia	Precio €/100	Unidades Envase
	Racores con rosca TES 4 1/4 NPT	07208918004	91,74 €	100
	Racores con rosca TES 4 1/8 NPT	07208917004	91,74 €	100
	Racores con rosca TES 4 M 10X1	07208903004	114,96 €	100
	Racores con rosca TES 4 M 12X1,5	07208904004	91,74 €	100
	Racores con rosca TES 4 M 8X1	07208901004	114,96 €	100
	Racores con rosca TES 4 R 1/4	07208911004	91,74 €	100
	Racores con rosca TES 4 R 1/8	07208910004	114,96 €	100
	Racores con rosca TES 6 1/4 NPT	07208918006	102,78 €	100
	Racores con rosca TES 6 1/8 NPT	07208917006	118,25 €	100
	Racores con rosca TES 6 M 10X1	07208903006	102,78 €	100
	Racores con rosca TES 6 M 12X1,5	07208904006	118,25 €	100
	Racores con rosca TES 6 R 1/4	07208911006	102,78 €	100
	Racores con rosca TES 6 R 1/8	07208910006	118,25 €	100
	Racores con rosca TES 8 1/4 NPT	07208918008	141,46 €	100

VOLVER A SUMARIO GENERAL

NORMAPLAST® SV - RACORES CON ROSCA - POLIAMIDA 6

01.

VOLVER A SUMARIO GENERAL

Imagen de Producto	NORMAPLAST® SV - Racores con Rosca - Poliamida 6			
	TIPO TES			
	Modelo TES a/b x	Referencia	Precio €/100	Unidades Envase
	Racores con rosca TES 8 M 12X1.5	07208904008	141,79 €	100
	Racores con rosca TES 8 M 14X1.5	07208905008	141,79 €	100
	Racores con rosca TES 8 R 1/4	07208911008	141,79 €	100
	Racores con rosca TES 10 R 3/8	07208912010	182,93 €	100
	Envasados en:			
				

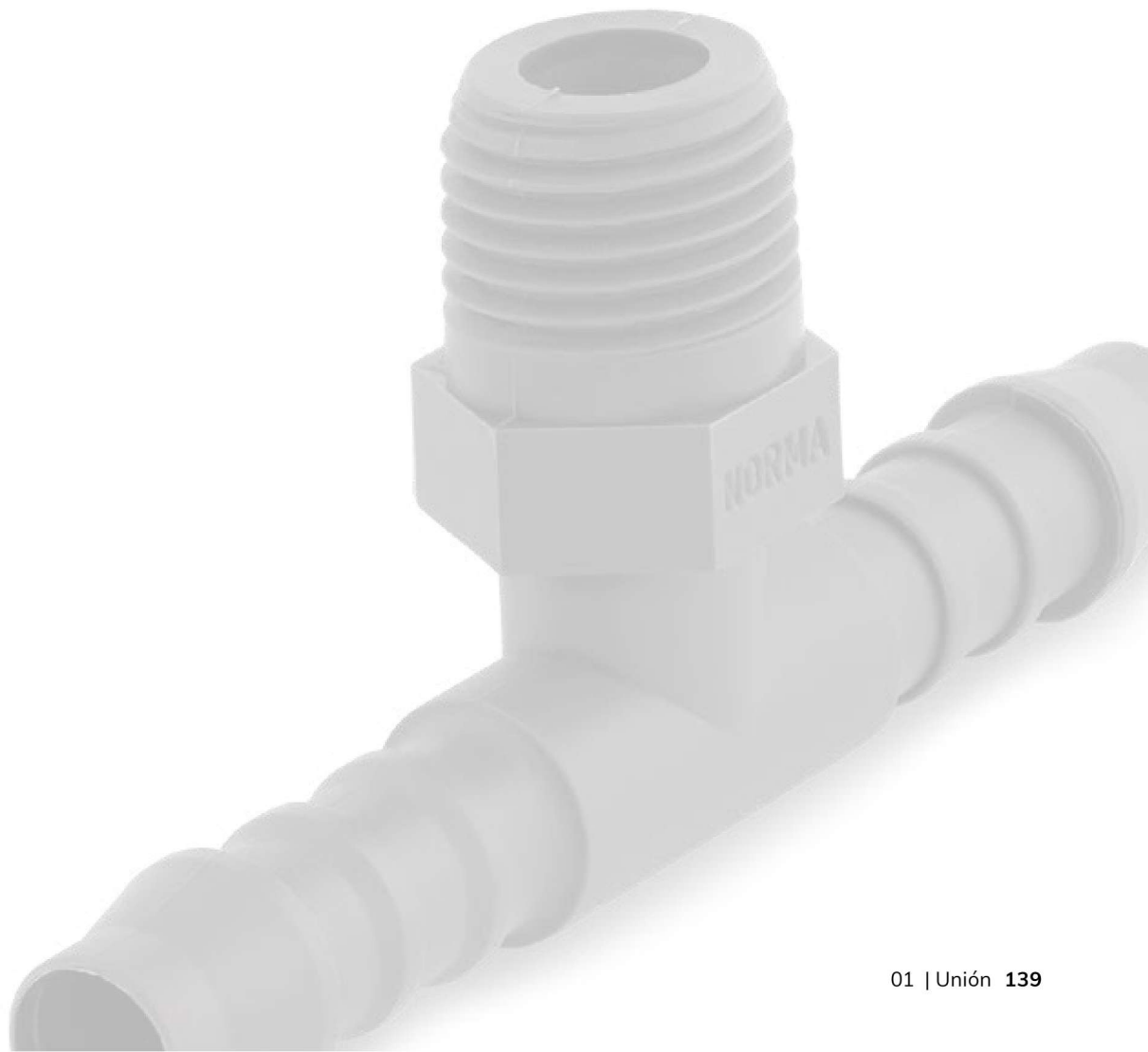

Racores Normaplast SV - Racores Dentados - Resina Acetífica Blanca

01.

VOLVER A SUMARIO GENERAL



Los componentes de conexión sin rosca ofrecen la posibilidad de conectar una manguera con otra de una manera rápida y fácil. Simplemente hay que insertar la manguera en un extremo y la otra en el otro extremo y los dientes sujetarán ambas mangueras asegurando una óptima conexión. Certificados para la utilización en la industria alimentaria.

NORMAPLAST® SV - Racores Dentados - Resina Acetífica Blanca

01.

Imagen de Producto	NORMAPLAST® SV - Racores con Rosca - Resina Acetífica Blanca			
	TIPO GS			
	Modelo GS	Referencia	Precio €/100	Unidades Envase
	Racores dentados GS 3	07508900003	29,65 €	100
	Racores dentados GS 4	07508900004	31,93 €	100
	Racores dentados GS 5	07508900005	44,45 €	100
	Racores dentados GS 6	07508900006	55,75 €	100
	Racores dentados GS 8	07508900008	82,09 €	100
	Racores dentados GS 10	07508900010	99,16 €	100
	Racores dentados GS 12	07508900012	128,86 €	100
	Racores dentados GS 13	07508900013	136,83 €	100
	Racores dentados GS 14	07508900014	165,32 €	100
	Racores dentados GS 16	07508900016	186,96 €	100
	Racores dentados GS 19	07508900019	222,34 €	50
	Racores dentados GS 25	07508900025	652,69 €	25

NORMAPLAST® SV - Racores Dentados - Resina Acetífica Blanca

Imagen de Producto	NORMAPLAST® SV - Racores con Rosca - Resina Acetífica Blanca			
	TIPO TS			
	Modelo TS a	Referencia	Precio €/100	Unidades Envase
	Racores dentados TS 3	07608900003	59,16 €	100
	Racores dentados TS 4	07608900004	65,89 €	100
	Racores dentados TS 5	07608900005	84,86 €	100
	Racores dentados TS 6	07608900006	98,26 €	100
	Racores dentados TS 7	07608900007	113,89 €	100
	Racores dentados TS 8	07608900008	128,41 €	100
	Racores dentados TS 10	07608900010	163,03 €	100
	Racores dentados TS 12	07608900012	192,04 €	100
	Racores dentados TS 13	07608900013	202,11 €	100
	Racores dentados TS 14	07608900014	232,25 €	50
	Racores dentados TS 15	07608900015	289,19 €	50
	Racores dentados TS 16	07608900016	320,45 €	50
	Racores dentados TS 19	07608900019	351,73 €	25
	Racores dentados TS 25	07608900025	608,89 €	25

NORMAPLAST® SV - Racores Dentados - Resina Acetífica Blanca

01.

Imagen de Producto	NORMAPLAST® SV - Racores con Rosca - Resina Acetífica Blanca			
	TIPO GRS			
	Modelo GRS a/b	Referencia	Precio €/100	Unidades Envase
	Racores dentados GRS 4-3	07518904003	64,76 €	100
	Racores dentados GRS 5-4	07518905004	64,76 €	100
	Racores dentados GRS 6-4	07518906004	65,89 €	100
	Racores dentados GRS 8-4	07518908004	85,97 €	100
	Racores dentados GRS 8-6	07518908006	103,83 €	100
	Racores dentados GRS 10-6	07518910006	119,47 €	100
	Racores dentados GRS 10-8	07518910008	132,91 €	100
	Racores dentados GRS 12-8	07518912008	144,05 €	100
	Racores dentados GRS 12-10	07518912010	158,55 €	100

Imagen de Producto	NORMAPLAST® SV - Racores con Rosca - Resina Acetífica Blanca			
	TIPO KS			
	Modelo KS	Referencia	Precio €/100	Unidades Envase
	Racores dentados KS 4	07728900004	101,67 €	100
	Racores dentados KS 5	07728900005	130,39 €	100
	Racores dentados KS 6	07728900006	141,46 €	100
	Racores dentados KS 12	07728900012	301,70 €	50

NORMAPLAST® SV - RACORES CON ROSCA - Resina Acetífica Blanca

Imagen de Producto	NORMAPLAST® SV - Racores con Rosca - Resina Acetífica Blanca			
	TIPO TRS			
	Modelo TRS a /b/a	Referencia	Precio €/100	Unidades Envase
	Racores dentados TRS 3-4-3	07618903004	98,26 €	100
	Racores dentados TRS 4-6-4	07618904006	98,26 €	100
	Racores dentados TRS 6-4-6	07618906004	98,26 €	100
	Racores dentados TRS 8-4-8	07618908004	128,41 €	100
	Racores dentados TRS 8-6-8	07618908006	128,41 €	100
	Racores dentados TRS 8-12-8	07618908012	192,01 €	100
	Racores dentados TRS 10-6-10	07618910006	158,55 €	100
	Racores dentados TRS 10-8-10	07618910008	158,55 €	100
	Racores dentados TRS 10-13-10	07618910013	168,61 €	100
	Racores dentados TRS 12-6-12	07618912006	171,96 €	100
	Racores dentados TRS 12-8-12	07618912008	192,04 €	100
	Racores dentados TRS 12-10-12	07618912010	192,04 €	100

VOLVER A SUMARIO GENERAL

NORMAPLAST® SV - Racores Con Rosca - Resina Acetífica Blanca

01.

Imagen de Producto	NORMAPLAST® SV - Racores con Rosca - Resina Acetífica Blanca			
	TIPO TRS			
	Modelo TRS a /b/a	Referencia	Precio €/100	Unidades Envase
	Racores dentados TRS 15-6-15	07618915006	282,49 €	100
	Racores dentados TRS 15-8-15	07618915008	282,49 €	100
	Racores dentados TRS 18-10-18	07618918010	352,86 €	50
	Racores dentados TRS 18-15-18	07618918015	388,58 €	50

Imagen de Producto	NORMAPLAST® SV - Racores con Rosca - Resina Acetífica Blanca			
	TIPO WS			
	Modelo WS/a	Referencia	Precio €/100	Unidades Envase
	Racores dentados WS 3	07628900003	64,10 €	100
	Racores dentados WS 4	07628900004	65,22 €	100
	Racores dentados WS 5	07628900005	93,53 €	100
	Racores dentados WS 6	07628900006	97,25 €	100
	Racores dentados WS 8	07628900008	127,10 €	100
	Racores dentados WS 10	07628900010	161,37 €	100
	Racores dentados WS 12	07628900012	190,08 €	100
	Racores dentados WS 13	07628900013	200,04 €	100
	Racores dentados WS 14	07628900014	229,88 €	100
	Racores dentados WS 15	07628900015	275,19 €	100
	Racores dentados WS 16	07628900016	288,45 €	50
	Racores dentados WS 19	07628900019	348,14 €	50
	Racores dentados WS 25	07628900025	512,86 €	25

NORMAPLAST® SV - Racores Dentados - Resina Acetífica Blanca

Imagen de Producto	NORMAPLAST® SV - Racores con Rosca - Resina Acetífica Blanca			
	TIPO YS			
	Modelo YS/a	Referencia	Precio €/100	Unidades Envase
	Racores dentados YS 3	07708900003	66,13 €	100
	Racores dentados YS 4	07708900004	67,28 €	100
	Racores dentados YS 5	07708900005	87,78 €	100
	Racores dentados YS 6	07708900006	103,73 €	100
	Racores dentados YS 8	07708900008	137,99 €	100
	Racores dentados YS 10	07708900010	183,55 €	100
	Racores dentados YS 12	07708900012	206,36 €	100
	Racores dentados YS 13	07708900013	221,19 €	100
	Racores dentados YS 14	07708900014	223,43 €	50
	Racores dentados YS 16	07708900016	307,84 €	50
	Racores dentados YS 19	07708900019	338,60 €	25

VOLVER A SUMARIO GENERAL

NORMAPLAST® SV - Racores Dentados - Resina Acetífica Blanca

01.

Imagen de Producto	NORMAPLAST® SV - Racores con Rosca - Resina Acetífica Blanca			
	TIPO YRS			
	Modelo YRS/a	Referencia	Precio €/100	Unidades Envase
	Racores dentados YRS 4-6-4	07718904006	97,12 €	100
	Racores dentados YRS 6-8-6	07718906008	128,41 €	100

Surtido NORMAPLAST® SV

Imagen de Producto	NORMAPLAST® SV - Racores con Rosca - Resina Acetífica Blanca		
	TIPO 365		
	Composición Racores y Abrazaderas	Referencia	Precio Unitario
	50 u. NORMAPLAST GS 4	07739000365	370,87 €
	50 u. NORMAPLAST TS 4		
	50 u. NORMAPLAST YS 4		
	25 u. NORMAPLAST GS 6		
	25 u. NORMAPLAST TS 6		
	25 u. NORMAPLAST YS 6		
	20 u. NORMAPLAST GS 8		
	10 u. NORMAPLAST TS 8		
	10 u. NORMAPLAST YS 8		
	20 u. NORMAPLAST GRS 8-6		
	40 u. TORRO 8 - 12 / 7,5 W2		
	40 u. TORRO 10 - 16 / 7,5 W2		

VOLVER A SUMARIO GENERAL



Racores Normaplast SV - Racores Enroscables

01.

VOLVER A SUMARIO GENERAL



Estos componentes de conexión incorporan una rosca métrica en un extremo y uno o dos Racores de unión en el otro extremo. Están fabricados en poliamida 6 con un 30% de fibra de vidrio.

✓ M= Paso Rosca Métrica: Negro.

✓ R= Paso Rosca Gas Whitworth: Negro.

NORMAPLAST® SV - RACORES ENROSCABLES

Imagen de Producto	NORMAPLAST® SV			
	Tipo EWS			
	Modelo	Referencia	Precio €/100	Unid. Envase
	Racores enroscables EWS 6X1 R 1/8	07808901001	287,02 €	100
	Racores enroscables EWS 6X1 R 1/4	07808901002	306,32 €	100
	Racores enroscables EWS 6X1 M 10X1	07808901003	285,83 €	100
	Racores enroscables EWS 8X1 R 1/8	07808901021	259,30 €	100
	Racores enroscables EWS 8X1 R 1/4	07808901022	301,50 €	100

Imagen de Producto	NORMAPLAST® SV			
	Tipo ET			
	Modelo	Referencia	Precio €/100	Unid. Envase
	Racores enroscables ET 6X1 R 1/8	07808904001	273,79 €	100
	Racores enroscables ET 6X1 R 1/4	07808904002	289,44 €	100
	Racores enroscables ET 8X1 R 1/8	07808904021	300,29 €	100
	Racores enroscables ET 8X1 R 1/4	07808904022	301,50 €	100
	Racores enroscables ET 8X1-M 10X1 VPE	07808904023	301,50 €	100



Imagen de Producto	NORMAPLAST® SV			
	Tipo VG/VGR			
	Modelo	Referencia	Precio €/100	Unid. Envase
	Racores enroscables VG 6X1	07818901003	262,52 €	100
	Racores enroscables VG 8X1	07818901002	270,67 €	100
	Racores enroscables VGR 8X1 6X1	07818901004	270,67 €	100

Imagen de Producto	NORMAPLAST® SV			
	Tipo EG			
	Modelo	Referencia	Precio €/100	Unid. Envase
	Racores enroscables EG 6X1 R 1/8	07808900001	144,73 €	100
	Racores enroscables EG 6X1 R 1/4	07808900002	156,81 €	100
	Racores enroscables EG 6X1 M 10X1	07808900003	157,40 €	100
	Racores enroscables EG 8X1 R 1/8	07808900021	148,06 €	100
	Racores enroscables EG 8X1 R 1/4	07808900022	162,96 €	100
	Racores enroscables EG 8X1 M 10X1	07808900023	168,20 €	100

NORMAPLAST® SV - RACORES ENROSCABLES

01.

Imagen de Producto	NORMAPLAST® SV			
	Tipo ETS			
	Modelo	Referencia	Precio €/100	Unid. Envase
	Racores enroscables ETS 6X1 M 10X1	07808902003	318,39 €	100
	Racores enroscables ETS 8X1 R 1/8	07808902021	308,74 €	100

Imagen de Producto	NORMAPLAST® SV - Racores con Rosca - Poliamida 6			
	TIPO EW			
	Modelo	Referencia	Precio €/100	Unidades Envase
	Racores enroscables EW 6X1 R 1/8	07808905001	220,68 €	100
	Racores enroscables EW 6X1 R 1/4	07808905002	230,37 €	100
	Racores enroscables EW 6X1 M 10X1	07808905003	208,60 €	100
	Racores enroscables EW 8X1 R 1/8	07808905021	213,48 €	100
	Racores enroscables EW 8X1 R 1/4	07808905022	220,68 €	100
	Racores enroscables EW 8X1 M 10X1	07808905023	200,18 €	100

Imagen de Producto	NORMAPLAST® SV - Racores con Rosca - Poliamida 6			
	TIPO VT/VTR			
	Modelo	Referencia	Precio €/100	Unidades Envase
	Racores enroscables VT 6X1	07818900001	342,67 €	100
	Racores enroscables VT 8X1	07818900002	377,53 €	100
	Racores enroscables VTR 8X1 6X1 8X1	07818900022	377,53 €	100